

Référence : MDC - Modèle de données communes

Version : 2.19

Auteur : DGME/Service Projets - Atelier Modèle de données communes

Date : 03/11/2008

MDC - Modèle de données communes v 2.19

Sommaire

1. SPECIFICATION PRELIMINAIRE	3
1. Représentation globale de l'application	3
2. Description résumée	11
2. SPECIFICATION DETAILLEE	12
1. Classe "FR_Adresse"	12
1. Description	12
2. Classe "FR_Article Contrat"	15
1. Description	15
3. Classe "FR_Avenant"	16
1. Description	16
4. Classe "FR_Communication"	17
1. Description	17
5. Classe "FR_Conditions Livraison"	18
1. Description	18
6. Classe "FR_Contact"	18
1. Description	18
7. Classe "FR_Contrat"	19
1. Description	19
8. Classe "FR_Conversion Devise"	21
1. Description	21
9. Classe "FR_Coordonnees Geographiques"	22
1. Description	22
10. Classe "FR_Cout"	23
1. Description	23
11. Classe "FR_Dimension"	24
1. Description	24
12. Classe "FR_Division Territoriale"	25
1. Description	25
13. Classe "FR_Document"	25
1. Description	25
14. Classe "FR_Etat"	28
1. Description	28
15. Classe "FR_Evenement"	28
1. Description	28
16. Classe "FR_Immatriculation"	29
1. Description	29
17. Classe "FR_Lieu"	30
1. Description	30
18. Classe "FR_Livable"	31
1. Description	31
19. Classe "FR_Livraison"	32
1. Description	32

20.	Classe "FR_Noeud"	33
1.	Description	33
21.	Classe "FR_Organisation"	34
1.	Description	34
22.	Classe "FR_Partie"	35
1.	Description	35
23.	Classe "FR_Pays"	36
1.	Description	36
24.	Classe "FR_Periode"	37
1.	Description	37
25.	Classe "FR_Personne"	38
1.	Description	38
26.	Classe "FR_Profession"	40
1.	Description	40
27.	Classe "FR_ResultatExamen"	41
1.	Description	41

1. Spécification préliminaire

1. Représentation globale de l'application

Modèle de Données Communes (MDC) version 2.19.

Cette version du Modèle de Données Communes (MDC) est basée sur la bibliothèque des composants communs CCL07B de l'UN/CEFACT. Les composants représentés en fond blanc sur les diagrammes ont été créés, après soumission, dans la bibliothèque CCL08A.



Diagramme de classe : Vue Adresse



Diagramme de classe : Vue Article Contrat

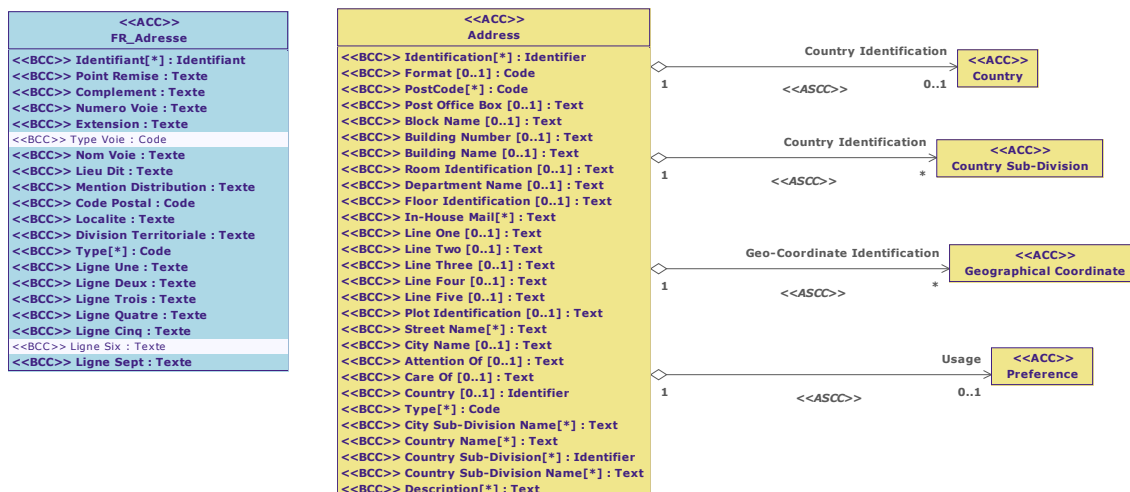

Diagramme de classe : Vue Avenant

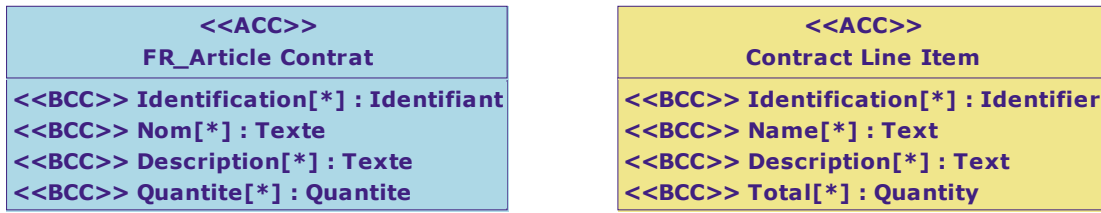

Diagramme de classe : Vue Communication

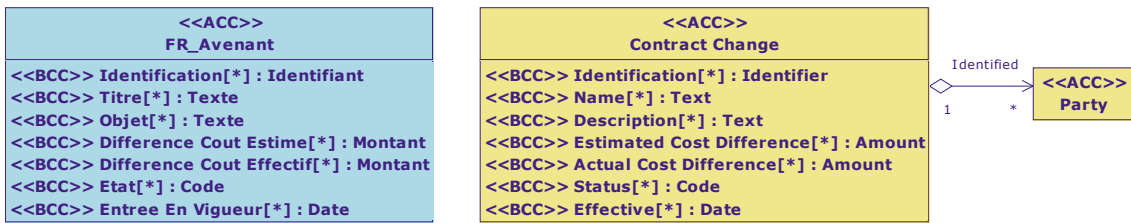

Diagramme de classe : Vue Conditions Livraison

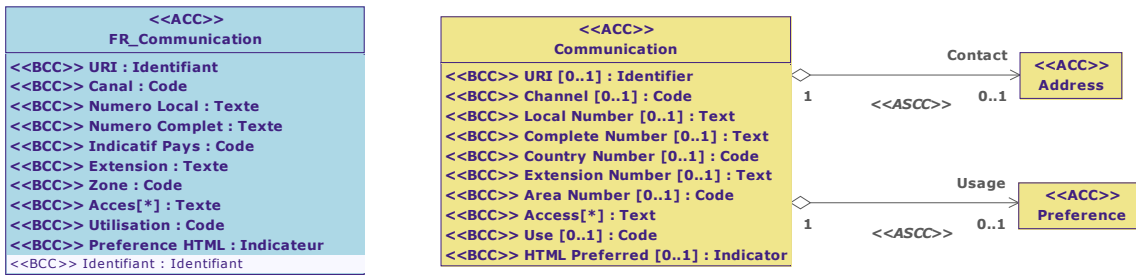

Diagramme de classe : Vue Contact

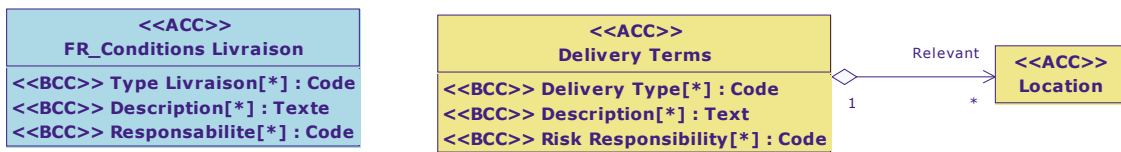

Diagramme de classe : Vue Contrat ou Marché

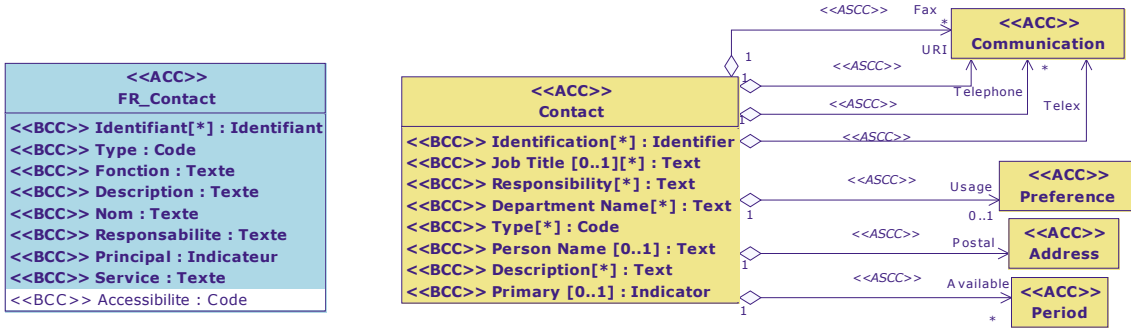

Diagramme de classe : Vue Conversion Devises

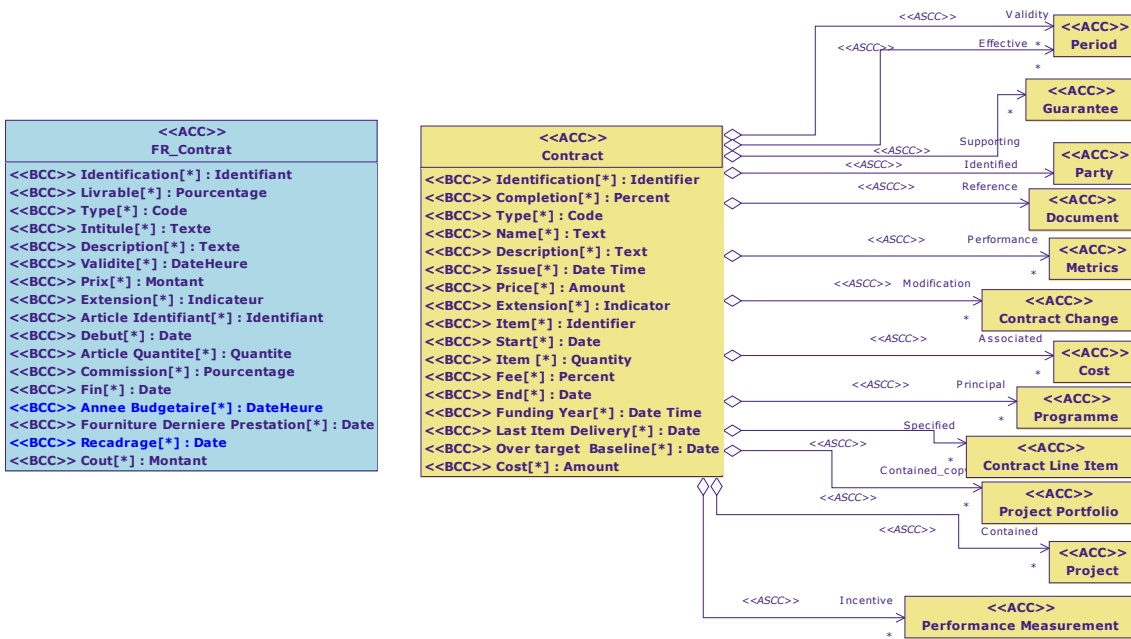

Diagramme de classe : Vue Coordonnées Géographiques

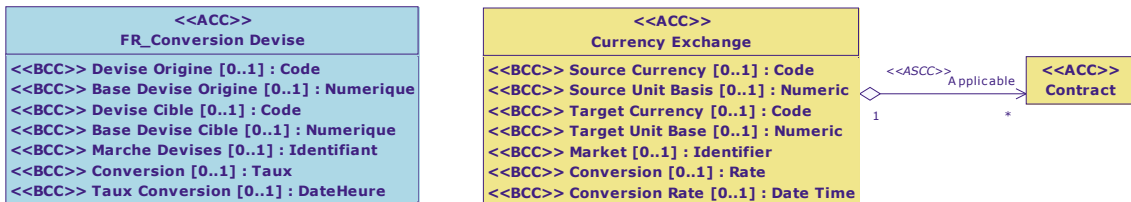

Diagramme de classe : Vue Coût

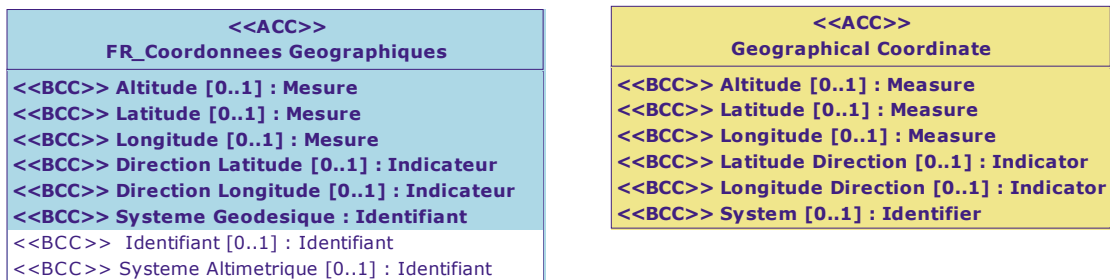

Diagramme de classe : Vue Dimension

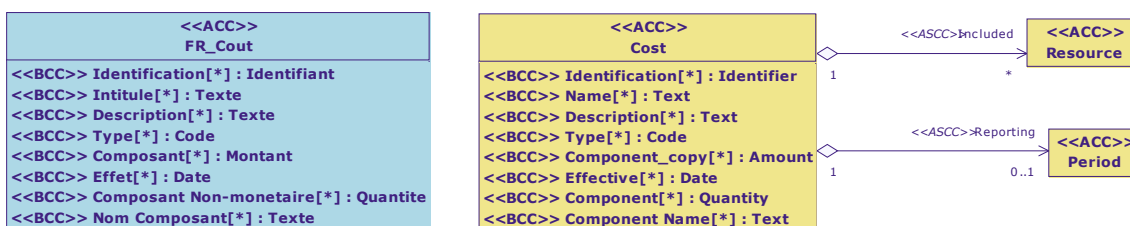

Diagramme de classe : Vue Division Territoriale

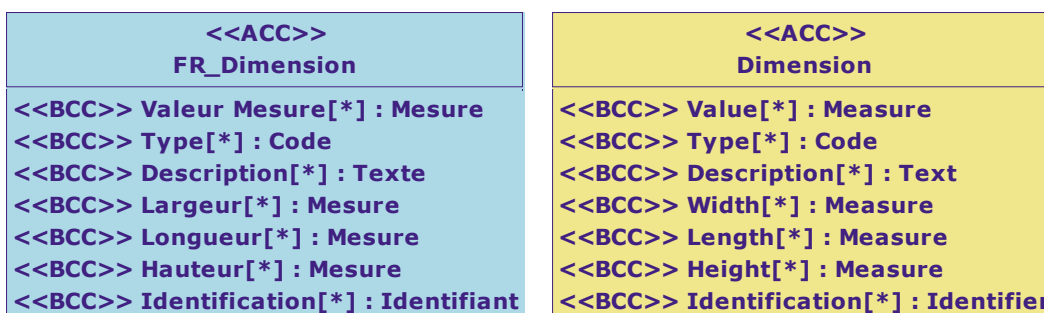

Diagramme de classe : Vue Document

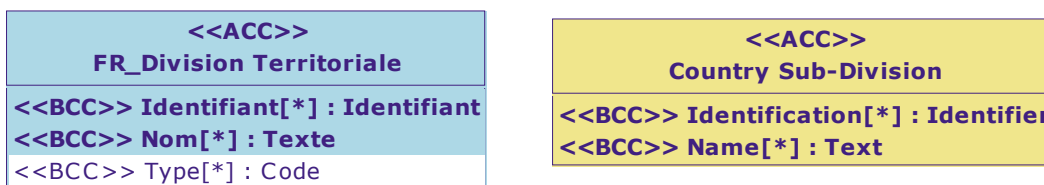

Diagramme de classe : Vue Etat

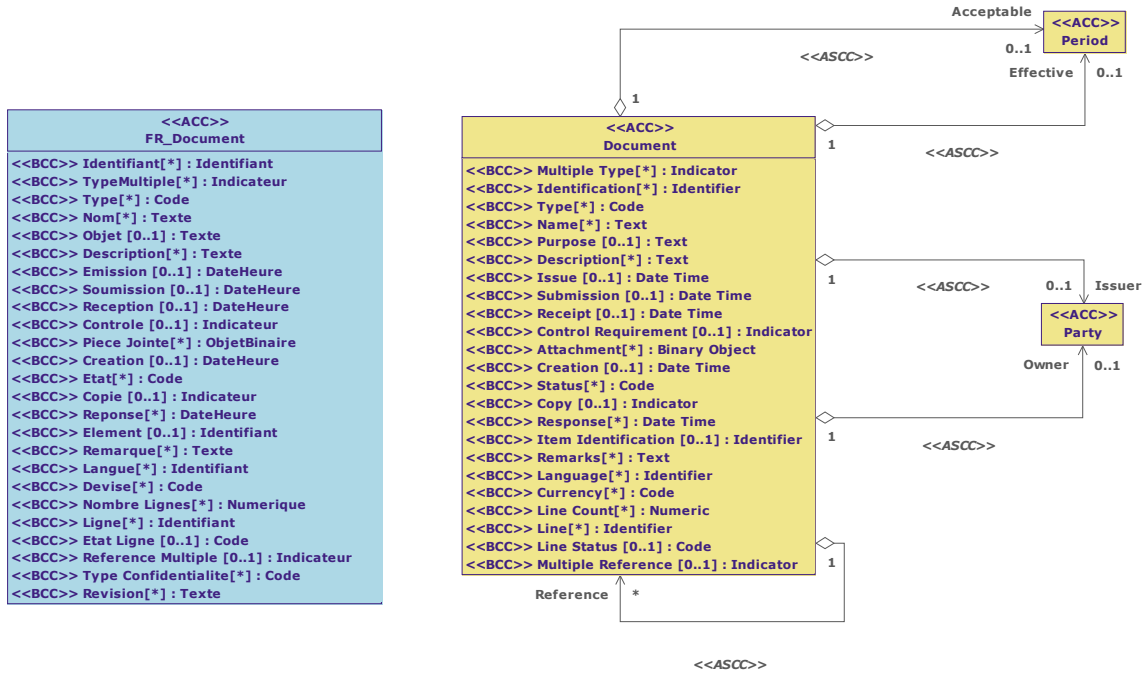

Diagramme de classe : Vue Evènement

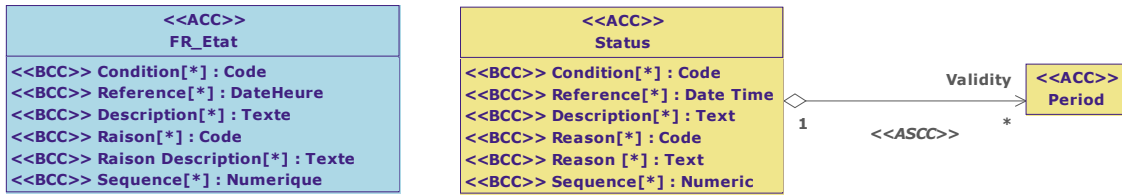

Diagramme de classe : Vue Immatriculation

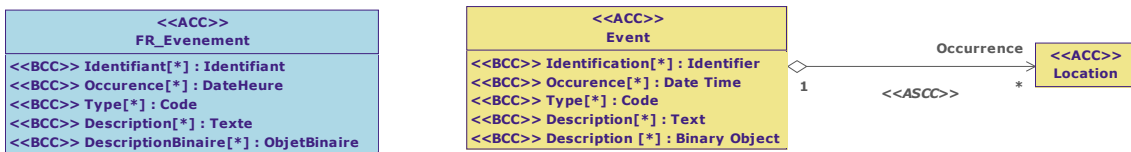

Diagramme de classe : Vue Lieu

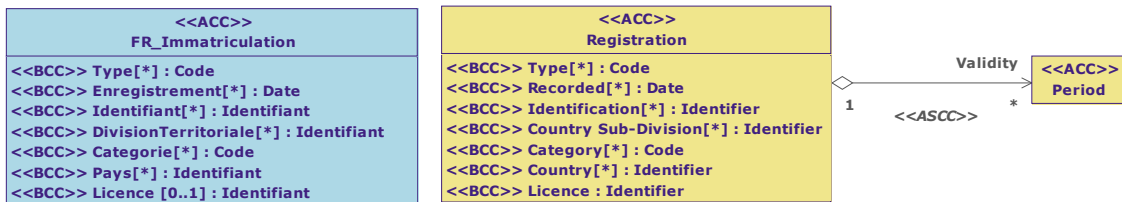

Diagramme de classe : Vue Livrable

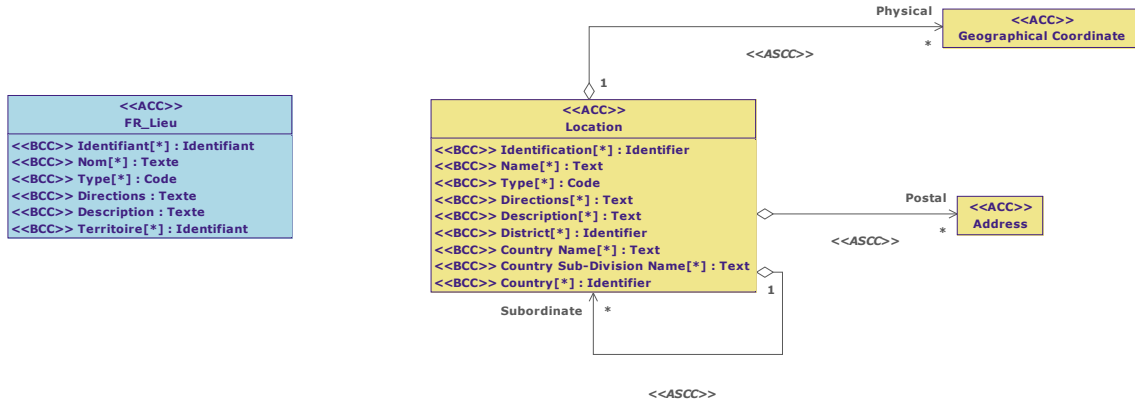

Diagramme de classe : Vue Livraison

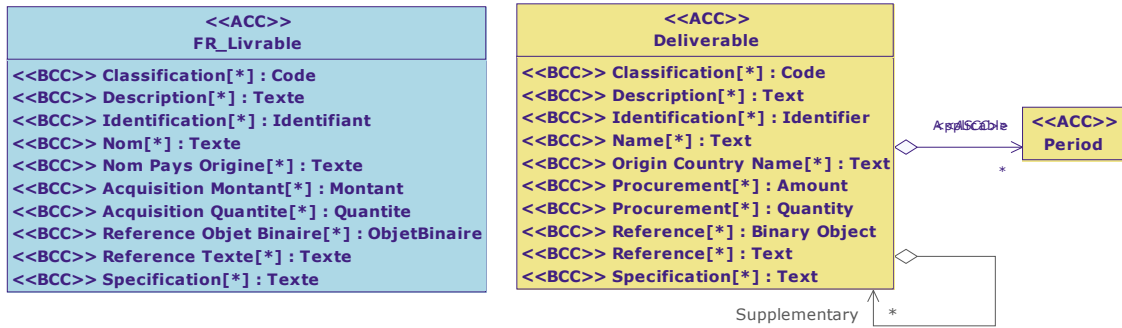

Diagramme de classe : Vue Noeud

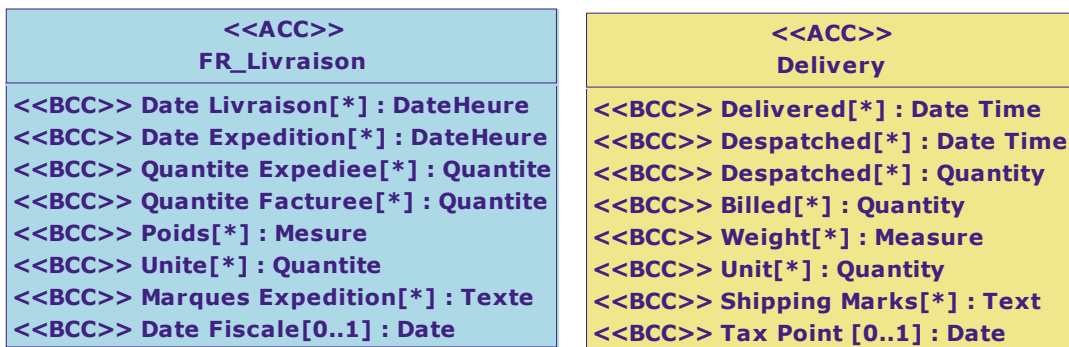

Diagramme de classe : Vue Organisation

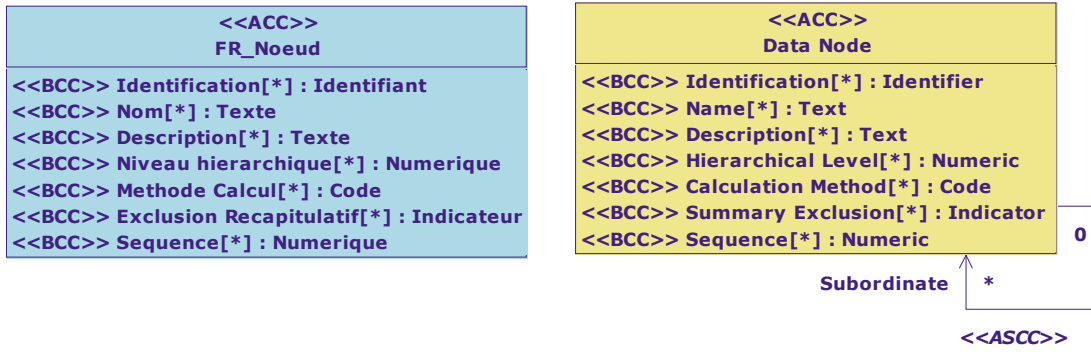

Diagramme de classe : Vue Partie

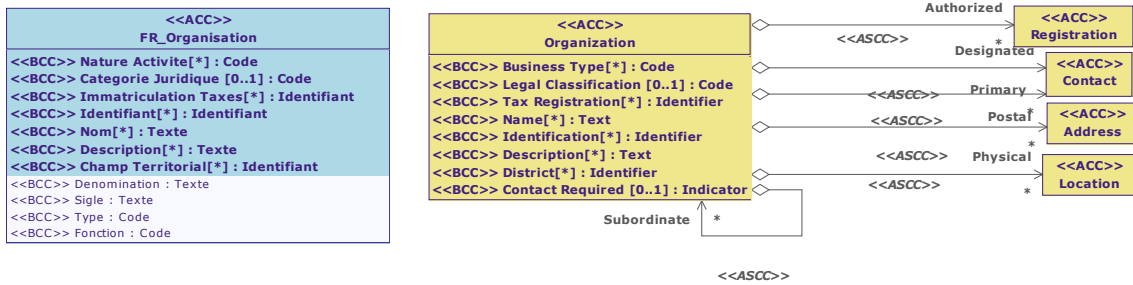

Diagramme de classe : Vue Pays

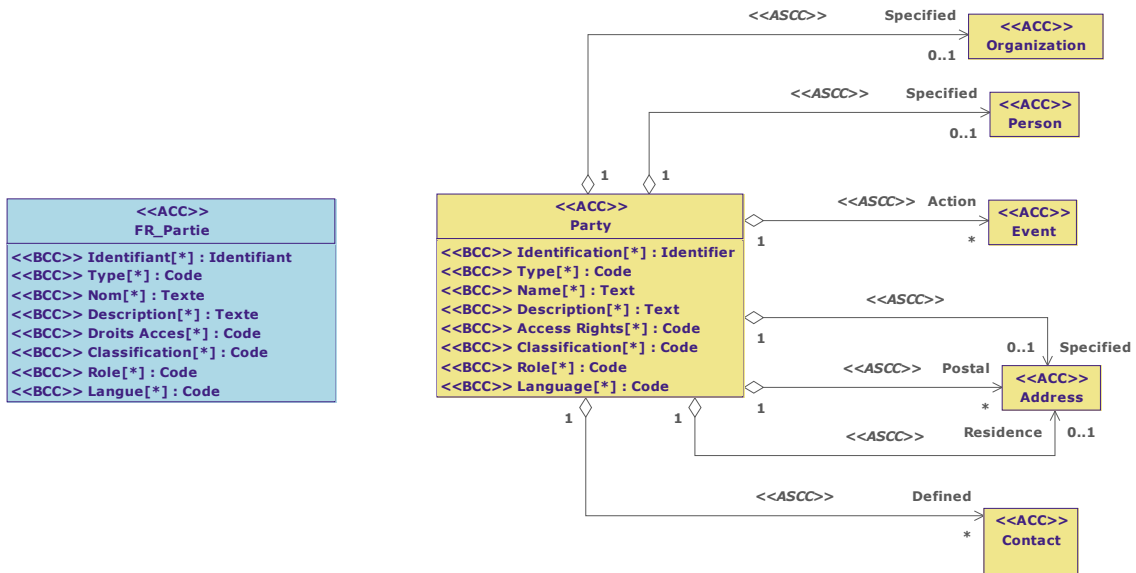

Diagramme de classe : Vue Période

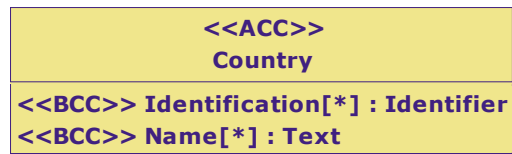
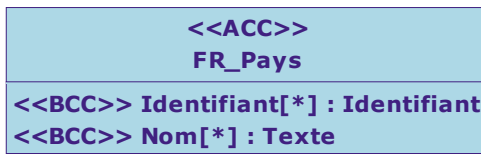

Diagramme de classe : Vue Personne

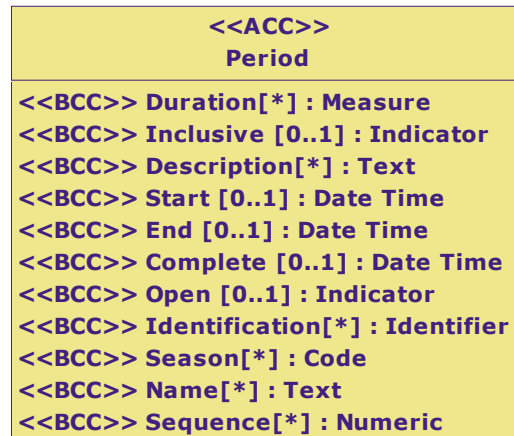
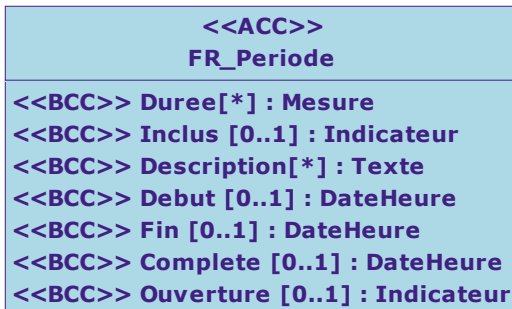

Diagramme de classe : Vue Profession

<<ACC>> FR_ResultatExamen	<<ACC>> Examination Result
<<BCC>> Note Evaluation[*] : Numerique <<BCC>> Raison[*] : Texte <<BCC>> Type[*] : Code <<BCC>> Approbation[*] : Indicateur <<BCC>> Condition[*] : Texte <<BCC>> Type Activite[*] : Code <<BCC>> Etat[*] : Code	<<BCC>> Evaluation Point[*] : Numeric <<BCC>> Reason[*] : Text <<BCC>> Type[*] : Code <<BCC>> Approval[*] : Indicator <<BCC>> Condition[*] : Text <<BCC>> Business Type[*] : Code <<BCC>> Status[*] : Code

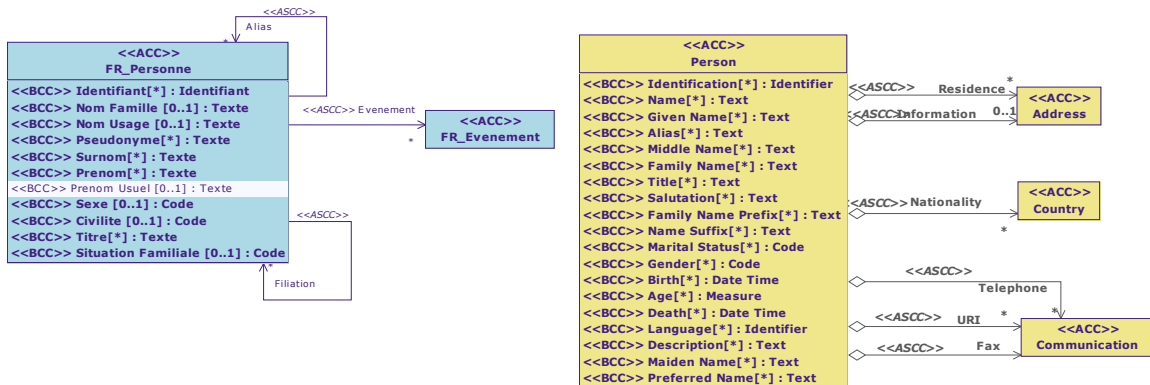
Diagramme de classe : Vue Resultat Examen

2. Description résumée

Il contient les classes :

- FR_Adresse
- FR_Article Contrat
- FR_Avenant
- FR_Communication
- FR_Conditions Livraison
- FR_Contact
- FR_Contrat
- FR_Conversion Devis
- FR_Coordonnees Geographiques
- FR_Cout
- FR_Dimension
- FR_Division Territoriale
- FR_Document
- FR_Etat
- FR_Evenement
- FR_Immatriculation
- FR_Lieu
- FR_Livable
- FR_Livraison
- FR_Noeud
- FR_Organisation
- FR_Partie
- FR_Pays
- FR_Period
- FR_Personne
- FR_Profession
- FR_ResultatExamen

2. Spécification détaillée

1. Classe "FR_Adresse"

1. Description

Adresse géopostale.

Un emplacement auquel une personne ou une organisation peut être trouvée ou être atteinte.

Norme AFNOR XPZ 10-011:

Structure d'adresse postale et géographique à des fins de présentation. Elle a été validée à la demande des sociétés qui souhaitent ainsi diffuser une adresse permettant à leurs correspondants de leur rendre visite et de leur envoyer des correspondances.

Par exemple:

DURAND SA

12 AVENUE DES FLEURS

BP 25

33506 LIBOURNE CEDEX

A interpréter ainsi : la société DURAND SA est située 12 Avenue des Fleurs à Libourne (données physiques) mais reçoit son courrier dans la Boîte Postale 25 sur le code postal CEDEX 33506 à Libourne (données postales). Cette structure d'adresse est fortement préconisée dans la norme AFNOR XPZ 10-011.

Cette classe devra être complétée par des attributs issus de la recommandation du Conseil national de l'information géographique (CNIG), GT Adresse. Ces informations portent sur l'identification du fichier de référence, nom officiel, nom d'usage de la voie etc. Les informations portant sur la validation de l'adresse, par quel organisme et la version du fichier de référence devront aussi être étudiées.

- > AdresseGeopostale. Details
- > UN00000010 Address. Details

Elle contient les associations :

- FR_Destination:FR_Pays
- FR_Commune:FR_Division Territoriale
- FR_IdentificationCoordonneesGeographiques:FR_Coordonnees Geographiques
- FR_Lieu:FR_Lieu
- FR_Personne:FR_Personne
- FR_Organisation:FR_Organisation
- FR_AccueilContact:FR_Contact
- FR_Partie:FR_Partie

Elle contient les attributs :

- Identifiant : Un identifiant de l'adresse géopostale.
 - > AdresseGeopostale. Identifiant
 - > UN00000011 Address. Identification. Identifier
- Point Remise : Norme AFNOR XP Z 10-011

Un point de remise, un lieu où le destinataire prend possession de son courrier constitué des éléments suivants :

 - * Local ou logement : Numéro ou désignation d'appartement, logement, pièce, bureau, local commercial ou industriel
 - * Accès au local : indication de couloir, d'étage ou de niveau
 - * Boite aux lettres : Numéro voire dénomination éventuellement CIDEX)
 - * Accès à la boite : si nécessaire : identification du couloir d'accès, de la batterie de boite s'il en existe plusieurs
 - * Code acheminement interne : Codification identifiant le découpage au sein de l'entreprise en vue du traitement de courrier par les services dédiés internes à l'entreprise. Exemple: Couloir C 4ème étage. Les informations d'identification du domicilié (Chez M.X) pourraient figurer dans cet attribut.

A titre indicatif, la longueur du champ pour la présentation de l'adresse est de 38 caractères. (Ministère de l'Intérieur: 21)

 - > AdresseGeopostale. PointRemise. Texte
 - > UN00000025 Address. In-House Mail. Text
- Complement : Norme AFNOR XP Z 10-011)

Un complément de l'adresse au point géographique constitué des éléments suivants :

- * Accès au bâtiment : L'accès au bâtiment est identifié par un numéro, une lettre, une combinaison alphanumérique. Ces éléments identifient une entrée, une porte. Exemple : Entrée A1
 - * Bâtiment : Les bâtiments sont désignés par leur type (bâtiment, immeuble, tour, ...) éventuellement des mentions d'orientation (Est, Ouest..) une dénomination littérale ou une numérotation. Exemple : Tour Delta
 - * Ensemble immobilier : Ensemble d'habitations reliées à la voie publique par un ou plusieurs points d'accès (résidence, zone industrielle,...). Exemple : résidence des fleurs. A titre indicatif, la longueur du champ pour la présentation de l'adresse est de 38 caractères.
 - > AdresseGeopostale. Complement. Texte
 - > UN00000021 Address. Building Name. Text
 - **Numero Voie : Norme AFNOR XP Z 10-011**
Un numéro dans la voie : Il se compose de 4 caractères numériques maximum plus éventuellement un caractère alphabétique.
 - a) soit de 0 à 4 caractères numériques;
 - b) soit de 1 à 3 caractères numériques suivis d'un espace et d'un caractère alphabétique qui correspond soit à l'abréviation de bis, ter, quater, soit à A,B, C, D lorsque ce caractère complète le numéro de voirie. Les mentions Bis, Ter et Quater, ... peuvent être écrites in extenso lorsque la taille du libellé de la voie le permet.A titre indicatif, la longueur du champ pour la présentation de l'adresse est de 4 caractères.
 - > AdresseGeopostale. NumeroVoie. Texte
 - > UN00000020 Address. Building Number. Text
 - **Extension : Norme AFNOR XP Z 10-011**
Une mention bis, ter, quater, ...ou une lettre A, B, C, D, ... lorsque ce caractère complète une numérotation de voirie
 - > AdresseGeopostale. Extension. Texte
 - > UN00000019 Address. Block Name. Text
 - **Type Voie : Norme AFNOR XP Z 10-011**
Un Type de voie : rue, avenue, boulevard,...
Les abréviations de types de voie définies dans la Norme AFNOR XP Z 10-011 sont les suivantes :
Allée ALL
Avenue AV
Boulevard BD
Centre CTRE
Centre commercial CCAL
Immeuble(s) IMM
Impasse IMP
Lieu-dit LD
Lotissement LOT
Passage PAS
Place PL
Résidence RES
Rond-point RPT
Route RTE
Rue RUE
Square SQ
Village VLGE
Zone d'activité ZA
Zone d'aménagement concerté ZAC
Zone d'aménagement différé ZAD
Zone industrielle ZI
Longueur:
A titre indicatif, la longueur du champ pour la présentation de l'adresse est de 4 caractères (Ministère de l'Intérieur: 4)
 - > AdresseGeopostale. TypeVoie. Code
 - > Créé Dans UN/CEFACT CCL08A: UN00002633 Address. Street Type. Code
 - **Nom Voie : Norme AFNOR XP Z 10-011**
Une appellation qui est donnée à la voie par les municipalités. Ce libellé figure in extenso ou en abrégé sur les plaques aux différents angles de chaque rue.
A titre indicatif, la longueur du champs pour la présentation de l'adresse est de 28 caractères (Ministère de l'Intérieur: 24)
-

- > AdresseGeopostale. NomVoie. Texte
- > UN00000033 Address. Street Name. Text
- Lieu Dit : Norme AFNOR XP Z 10-011
Un lieu qui porte un nom rappelant une particularité topographique ou historique et qui souvent constitue un écart d'une commune (un écart est une petite agglomération distincte du centre de la commune à laquelle elle appartient).
A titre indicatif, la longueur du champ pour la présentation de l'adresse est de 32 caractères.
- > AdresseGeopostale. LieuDit. Texte
- > UN00000031 Address. Plot Identification. Text
- Mention Distribution : Norme AFNOR XP Z 10-011
Une mention d'identification d'un service proposé par l'opérateur postal à un client destinataire (boite postale, ...).
A titre indicatif, la longueur du champ pour la présentation de l'adresse est de 5 caractères.
- > AdresseGeopostale. MentionDistribution. Texte
- > UN00000032) Address. Post Office Box. Text
- Code Postal : Code Postal ou code CEDEX
Norme AFNOR XP Z 10-011
Code postal: Un code à 5 chiffres servant à l'acheminement et/ou à la distribution des envois. Il identifie un bureau distributeur dans la chaîne de traitement du courrier.
A titre indicatif, la longueur du champ pour la présentation de l'adresse est de 5 caractères.
- Code CEDEX: Un acronyme de Courrier d'Entreprise à Distribution EXceptionnelle, une modalité d'acheminement du courrier associées à des services particuliers de distribution offerts aux entreprises caractérisées par un adressage spécifique. Le code postal spécifique CEDEX est un code attribué aux organismes recevant un fort trafic. Il identifie un client ou un ensemble de clients. Il est positionné au lieu et place du code postal général dans le cas des adresses CEDEX. Ainsi un code peut être associé à un client (code individuel) ou partagé entre plusieurs clients (code collectif).
A titre indicatif, la longueur du champ pour la présentation de l'adresse est de 5 caractères.
- UN00000014 Address. Postcode. Code
- Localite : Localité ou Libellé bureau CEDEX
Norme AFNOR XP Z 10-011
Localité: Une zone d'habitation et en général une commune d'implantation du destinataire. Elle est identifiée par son libellé INSEE sauf dans quelques cas ou le libellé postal diffère du libellé INSEE, généralement pour lever les ambiguïtés. Par exception, la localité de destination est dans certains cas un lieu dit si celui-ci est le siège d'un bureau distributeur. Exemple : Pyla sur mer en gironde (CP : 33115, commune 33529 la teste de buch).
- Libellé bureau CEDEX: Un libellé du bureau distributeur CEDEX correspondant généralement au libellé du bureau distributeur c'est-à-dire (dans la très grande majorité des cas) le libellé de la commune siège du bureau CEDEX.
A titre indicatif, la longueur du champ pour la présentation de l'adresse est de 32 caractères.
- UN00000013 Address. City Name. Text
- Division Territoriale : Norme AFNOR XP Z 10-011
Pour les adresses internationales, une subdivision administrative d'un pays. Dans le cas d'une adresse étrangère, il peut être nécessaire d'identifier dans l'adresse l'état fédéré, la région, le canton, ...
La norme Française AFNOR XP Z 10-011 garde son statut expérimental jusqu'à la sortie de la norme Européenne de l'adresse EN 14142-1. Les règles de présentation de l'adresse suivent cette norme au niveau européen. La 2ème partie « Structure et ordonnancement des adresses » pays par pays a été confiée à l'UPU (Union Postale Universelle) et n'est pas encore publiée. La division territoriale ne figure plus dans les recommandations de la poste.
- > AdresseGeopostale. DivisionTerritoriale. Texte
- > UN00000205 Address. City Sub-Division Name. Text
- Type : Un code spécifiant le type de cette adresse tel que "Adresse du domicile" ou "Adresse professionnelle".
> AdresseGeopostale. Type. Code
- > UN00000204 Address. Type. Code
- Ligne Une : Norme AFNOR XP Z 10-011
La première ligne de l'adresse de publipostage obtenue par assemblage des éléments d'adresse: Identité

du destinataire : civilité, titre ou qualité, nom, prénom.

A titre indicatif, la longueur du champ pour la présentation de l'adresse est de 38 caractères (Ministère de la Justice - Casier judiciaire: 32)

> AdresseGeopostale. LigneUne. Texte

> UN00000026 Address. Line One. Text

- Ligne Deux : Norme AFNOR XP Z 10-011

La deuxième ligne de l'adresse de publipostage obtenue par assemblage des éléments d'adresse correspondant pour:

un individu, au numéro de boîte aux lettres ou d'appartement, escalier, étage, chez M.X ...;

une entreprise, à l'identité du destinataire, direction, service, si nécessaire numéro de l'étage, du bureau. A titre indicatif, la longueur du champ pour la présentation de l'adresse est de 38 caractères (Ministère de la Justice - Casier judiciaire 32)

> AdresseGeopostale.LigneDeux. Texte

> UN00000027 Address. Line Two. Text

- Ligne Trois : Norme AFNOR XP Z 10-011

La troisième ligne de l'adresse de publipostage obtenue par assemblage des éléments d'adresse: Entrée, tour, immeuble, bâtiment, résidence, zone industrielle...

A titre indicatif, la longueur du champ pour la présentation de l'adresse est de 38 caractères (Ministère de la Justice - Casier judiciaire:-: 32)

> AdresseGeopostale. LigneTrois. Texte

> UN00000028 Address. Line Three. Text

- Ligne Quatre : Norme AFNOR XP Z 10-011

La quatrième ligne de l'adresse de publipostage obtenue par assemblage des éléments d'adresse: Numéro dans la voie + Extension + type de voie + nom de voie.

A titre indicatif, la longueur du champ pour la présentation de l'adresse est de 38 caractères (Ministère de la Justice - Casier judiciaire 32)

> AdresseGeopostale. LigneQuatre. Texte

> UN00000029 Address. Line Four. Text

- Ligne Cinq : Norme AFNOR XP Z 10-011

La cinquième ligne de l'adresse de publipostage obtenue par assemblage des éléments d'adresse: Mention de distribution (BP, poste restante) suivie du libellé de la localité de destination dans le cas où celle-ci serait différente du libellé cedex, lieu-dit ou hameau.

A titre indicatif, la longueur du champ pour la présentation de l'adresse est de 38 caractères. (Ministère de la Justice - Casier judiciaire: 32)

> AdresseGeopostale. LigneCinq. Texte

> UN00000030 Address. Line Five. Text

- Ligne Six : Norme AFNOR XP Z 10-011

La sixième ligne de l'adresse de publipostage obtenue par assemblage des éléments d'adresse: Code postal et localité de destination ou code cedex et libellé bureau cedex.

A titre indicatif, la longueur du champ pour la présentation de l'adresse est de 38 caractères.

> Créé dans UN/CEFACT CCL08A: UN00002632 Address. Line Six. Text

- Ligne Sept : Norme AFNOR XP Z 10-011

Ligne 7 ou nom du pays

La septième ligne de l'adresse de publipostage contient, pour les envois à l'international, dans tous les cas, le nom du pays destinataire, en MAJUSCULES et en toutes lettres, de préférence dans la langue du pays d'expédition ou dans une langue reconnue au niveau mondial.

A titre indicatif, la longueur du champ pour la présentation de l'adresse est de 38 caractères.

UN00000937 Address. Country Name. Text

2. Classe "FR_Article Contrat"

1. Description

Un article du contrat ou du marché est un élément identifiable, spécifié dans le contrat ou le marché.

UN00001357 Contract Line Item. Details

A contract line item is a distinct, separately defined line item specified in a contract.

Elle contient les attributs :

- Identification : Un identifiant unique de l'article du contrat ou du marché.

UN00001358 Contract Line Item. Identification. Identifier

A unique identifier for this contract line item.

- Nom : Un nom, exprimé sous forme de texte, de l'article du contrat ou du marché.

UN00001359 Contract Line Item. Name. Text

A name, expressed as text, for this contract line item.

- Description : Une description textuelle de l'article du contrat ou du marché.

UN00001360 Contract Line Item. Description. Text

A textual description of this contract line item.

- Quantité : Une quantité totale spécifiée par l'article du contrat ou du marché.

UN00001361 Contract Line Item. Total. Quantity

A total quantity for this contract line item.

3. Classe "FR_Avenant"

1. Description

Un avenant est une modification ou un ensemble de modifications apporté aux termes d'un contrat/marché après sa passation.

UN00001348 Contract Change. Details

A contract change is a set of one or more changes made to the scope of a contract after the contract has been initiated.

Elle contient les associations :

- Identified:Party

Elle contient les attributs :

- Identification : Un identifiant unique de l'avenant.

UN00001349 Contract Change. Identification. Identifier

A unique identifier for this contract change.

- Titre : Le titre désignant l'avenant.

UN00001350 Contract Change. Name. Text

A name, expressed as text, for this contract change.

- Objet : Une description textuelle de l'avenant.

UN00001351 Contract Change. Description. Text

A textual description of this contract change.

- Difference Cout Estime : Le montant estimé de la différence de coût introduite par l'avenant.

UN00001352 Contract Change. Estimated Cost Difference. Amount

A monetary value of an estimated cost difference for this contract change.

- Difference Cout Effectif : Le montant effectif de la différence de coût introduite par l'avenant.

UN00001353 Contract Change. Actual Cost Difference. Amount

A monetary value of an actual cost difference for this contract change.

- Etat : Un code spécifiant l'état de l'avenant.

UN00001354 Contract Change. Status. Code

A code specifying a status for this contract change.

- Entree En Vigueur : La date d'entrée en vigueur de l'avenant.

UN00001355 Contract Change. Effective. Date
A date on which the contract change has or will become effective.

4. Classe "FR_Communication"

1. Description

Des moyens de communication des personnes et/ou organisations (téléphone, fax, e-mail, URL, ...) sauf courrier postal (voir Adresse géopostale).

- > UN00000095 Communication. Details

Elle contient les associations :

- FR_Contact:FR_Adresse
- FR_AccueilContact:FR_Contact
- FR_Organisation:FR_Organisation
- FR_Personne:FR_Personne

Elle contient les attributs :

- Identifiant : Un identifiant du moyen de communication.
> Communication. Identifiant
> Demande en cours de création.
- Canal : Un code spécifiant the canal ou la manière dont s'établit la communication (téléphone, e-mail, etc.).
A titre indicatif, la longueur du champ peut être de 3 caractères.
Voici quelques exemples de codes provenant de la liste des codes UN/CEFACT associée à l'élément de données 3155 (Communication address code qualifier):
AO: URL (Uniform Resource Location)
AU: File Transfer Protocol (Adresse pouvant recevoir des messages conformes à FTP (IETF RFC 959 et al.)
EM: Courrier électronique
FT: File Transfer access method
FX: Télécopie
TE: Téléphone
> UN00000233 Communication. Channel. Code
- URI : Un Identifiant URI (Uniform Resource Identifier), terme générique pour tous les types de noms et d'adresses qui réfèrent des objets sur le World Wide Web (ex. e-mail, URL, etc.).
A titre indicatif, la longueur de 255 caractères est donnée par la recommandation RFC3986, Uniform Resource Identifier (URI): Generic Syntax (<http://www.ietf.org/rfc/rfc3986>).

UN00000097 Communication. URI. Identifier
- Numero Local : Un numéro de téléphone, fax, etc. à composer.
A titre indicatif, la longueur du champ peut être de 15 caractères.
> UN00000107 Communication. Local Number. Text
- Numero Complet : Un numéro à composer complet.

UN00000103 Communication. Complete Number. Text
- Indicatif Pays : Un indicatif du pays ou un préfixe international.

UN00000105 Communication. Country Number. Code
- Extension : Un numéro d'extension.

UN00000104 Communication. Extension Number. Text
- Zone : Un code spécifiant la zone.

UN00000106 Communication. Area Number. Code
- Acces : Un code d'accès à un réseau pour cette communication.

UN00000111 Communication. Access. Text

- Utilisation : Un code précisant l'utilisation du canal de communication (par exemple à des fins professionnelles ou privées etc.).

A titre indicatif, la longueur du champ peut être de 2 caractères.

UN00000234 Communication. Use. Code

- Preference HTML : Un code indiquant si le destinataire préfère recevoir un format HTML (e-mail).

A titre indicatif, la longueur du champ peut être de 1 caractère.

UN00000235 Communication. HTML Preferred. Indicator

5. Classe "FR_Conditions Livraison"

1. Description

Les conditions convenues entre les parties concernant la livraison de biens et/ou de services.

UN00000666 Delivery Terms. Details

The conditions agreed upon between the parties with regard to the delivery of goods and or services.

Elle contient les associations :

- Relevant:Location

Elle contient les attributs :

- Type Livraison : (FR) Un code spécifiant un type de livraison pour les conditions de livraison, telles que celles définies par les INCOTERMS.

UN00000668 Delivery Terms. Delivery Type. Code

A code specifying a type of delivery for these delivery terms such as the INCOTERMS Terms of Delivery.

- Description : Une description textuelle des conditions de livraison.

UN00000669 Delivery Terms. Description. Text

A textual description of the delivery terms.

- Responsabilite : Un code spécifiant le régime de responsabilité concernant les conditions de livraison.

UN00000805 Delivery Terms. Risk Responsibility. Code

A code specifying the risk responsibility for these delivery terms.

6. Classe "FR_Contact"

1. Description

Point de contact ou accueil.

Personne ou service qui agit comme point de contact auprès d'une autre personne ou d'un autre service.

Exemple: Renseignement usager: Point de contact avec une personne ou une organisation (un guichet d'accueil, une source d'information, etc.).

UN00000122 Contact. Details

Elle contient les associations :

- FR_Telephone:FR_Communication
- FR_Fax :FR_Communication
- FR_URI:FR_Communication
- FR_Postale:FR_Adresse
- FR_Ouverture:FR_Evenement
- FR_Organisation:FR_Organisation
- FR_Partie:FR_Partie

Elle contient les attributs :

- Identifiant : Un identifiant du contact.
A titre indicatif, la longueur du champ peut être de 30 caractères.

UN00000123 Contact. Identification. Identifier
- Type : Un code spécifiant le type de contact.
A titre indicatif, la longueur du champ peut être de 2 caractères.
La liste de codes associés est :
Téléservice (GV)
Téléphonique (GT)
Physique (GP)
UN00000237 Contact. Type. Code
- Fonction : Un titre, une position ou une fonction de la personne assurant le contact au sein de son organisation (Directeur, ingénieur logiciel, etc.).
Pour l'échange des coordonnées locales des organismes publics, l'attribut "ActiviteFonctionnelle" remplace fonction lorsqu'il s'agit d'un guichet.
A titre indicatif, la longueur du champ peut être de 5 caractères.

UN00000124 Contact. Job Title. Text
- Description : Une description du contact.
Attribut utilisé par l'échange des coordonnées locales des organismes publics.
A titre indicatif, la longueur du champ peut être de 300 caractères.

UN00001247 Contact. Description. Text
- Nom : Un nom de personne à contacter.
A titre indicatif, la longueur du champ peut être de 40 caractères.

UN0000023 Contact. Person Name. Text
- Responsabilite : Une description textuelle des responsabilité(s) générales ou spécifiques du contact, au sens compétences, habilitation et mission.

UN00000125 Contact. Responsibility. Text
- Principal : Indication si le contact est le contact principal ou le premier contact.

UN00001246 Contact. Primary. Indicator
- Service : Service auquel appartient le contact dans une organisation (exemple: Support).

UN00000126 Contact. Department Name. Text
- Accessibilite : Une information précisant si l'accueil est accessible aux handicapés.
Liste de codes associée: ACC= Accessible, NAC= Non accessible, DEM= Sur demande, NC=Non Communiqué.
A titre indicatif, la longueur du champ peut être de 3 caractères.
> Créé dans CCL08A: UN00002634 Contact. Accessibility. CodeThe code specifying the type of accessibility for this contact.

7. Classe "FR_Contrat"

1. Description

Un contrat ou un marché.

Un accord entre plusieurs parties, conclu par écrit ou par oral et ayant force exécutoire.

UN00000278 Contract. Details

An agreement between two or more parties, especially one that is written or spoken and enforceable by law.

Elle contient les associations :

- Validity:Period
- Supporting:Guarantee
- Identified:Party
- Reference:Document

- Effective:Period
- Performance:Metrics
- Modification:Contract Change
- Associated:Cost
- Principal:Programme
- Contained_copy:Project Portfolio
- Incentive:Performance Measurement
- Contained:Project
- Specified:Contract Line Item

Elle contient les attributs :

- Identification : Un identifiant unique de ce contrat ou marché.

UN00000279 Contract. Identification. Identifier
A unique identification for this contract.

- Livrable : Le pourcentage de biens ou services fournis dans ce contrat ou marché.

UN00000280 Contract. Completion. Percent
The percentage of goods or services completed for this contract.

- Type : Un code spécifiant un type de contrat ou de marché tel qu'un contrat à prix forfaitaire ou un contrat de pièces et à unités d'oeuvre.

UN00000281 Contract. Type. Code
A code specifying a type of contract such as a fixed price contract or a time and materials based contract.

- Intitulé : Le nom de ce contrat ou marché, exprimé sous forme de texte.

UN00000282 Contract. Name. Text
A name, expressed as text, for this contract.

- Description : Une description textuelle de ce contrat ou marché.

UN00000283 Contract. Description. Text
A textual description for this contract.

- Validité : Une date ou date heure ou une autre valeur de date et heure de la validité de ce contrat ou marché.

UN00000284 Contract. Issue. Date Time
A date or date time or other date time value of the issuance of this contract.

- Prix : La valeur monétaire d'un prix mentionné dans ce contrat ou marché.

UN00000285 Contract. Price. Amount
A monetary value of a price of this contract.

- Extension : Un indicateur spécifiant si ce contrat ou marché peut faire ou a fait l'objet d'un avenant.

UN00000288 Contract. Extension. Indicator
To indicate whether or not this contract can be or has been extended.

- Article Identifiant : Un identifiant d'un article particulier de ce contrat ou marché.

UN00000289 Contract. Item. Identifier
To identify a specific item in this contract.

- Début : La date de début de ce contrat ou marché.

UN00000755 Contract. Start. Date
The date on which this contract starts.

- Article Quantité : La quantité d'un article particulier de ce contrat ou marché.

UN00000290 Contract. Item. Quantity
A quantity for a specific item in this contract.

- Commission : Un pourcentage du prix du contrat ou du marché qui est accordé en tant que rémunération au fournisseur des biens ou des services spécifiés dans ce contrat ou marché.

UN00001362 Contract. Fee. Percent

A percent value of the contract price to be granted as a fee to the provider of the goods or services specified in this contract.

- Fin : La date de fin de ce contrat ou marché.

UN00001363 Contract. End. Date

A date on which this contract ends.

- Année Budgétaire : Une année budgétaire de ce contrat ou marché.

UN00001365 Contract. Funding Year. Date Time

A unique identifier of a funding year for this contract.

- Fourniture Dernière Prestation : La date prévue ou effective de fourniture de la dernière prestation dans le cadre de ce contrat ou marché.

UN00001366 Contract. Last Item Delivery. Date

A date on which the last item was or will be delivered for this contract.

- Recadrage : La date à laquelle ce contrat ou marché a été redimensionné suite à un dépassement du budget initial.

UN00001367 Contract. Over Target Baseline. Date

The date on which this contract was re-scoped after exceeding the target baseline.

- Cout : La valeur monétaire du coût d'un effort nécessaire ou consenti pour réaliser un objectif prévu pour ce contrat ou marché.

UN00001364 Contract. Cost. Amount

A monetary value for a cost of an effort or loss necessary to achieve a goal specified in this contract.

8. Classe "FR_Conversion Devise"

1. Description

La conversion d'une devise en une autre.

UN00000300 Currency Exchange. Details

The conversion of one currency to another.

Elle contient les associations :

- Applicable:Contract

Elle contient les attributs :

- Devise Origine [0..1] : Le code spécifiant la devise à convertir.

UN00000301 Currency Exchange. Source Currency. Code

The code specifying the source currency of a currency conversion.

- Base Devise Origine [0..1] : L'unité numérique de base de la devise d'origine utilisée dans le calcul du taux de change.

UN00000302 Currency Exchange. Source Unit Basis. Numeric

The numeric unit basis of the source currency used in the currency exchange rate calculation.

- Devise Cible [0..1] : Le code spécifiant la devise cible dans une opération de conversion.

UN00000303 Currency Exchange. Target Currency. Code

The code specifying the target currency of a currency conversion.

- Base Devise Cible [0..1] : L'unité numérique de base de la devise cible utilisée dans le calcul du taux de change.

UN00000304 Currency Exchange. Target Unit Base. Numeric

The numeric unit basis of the target currency used in the currency exchange rate calculation.

- Marche Devises [0..1] : Un identifiant unique du marché des devises d'où provient le taux de change.

UN00000305 Currency Exchange. Market. Identifier

A unique identifier of the currency exchange market from which the exchange rate is taken.

- Conversion [0..1] : Le taux utilisé pour effectuer la conversion de la devise d'origine en devise cible.

UN00000306 Currency Exchange. Conversion. Rate

The rate factor used for conversion from the source currency to the target currency.

- Taux Conversion [0..1] : La date, heure, date et heure ou autre valeur de date et heure du taux de conversion pour cette opération de change.

UN00000307 Currency Exchange. Conversion Rate. Date Time

The date, time, date time or other date time value of the conversion rate for this currency exchange.

9. Classe "FR_Coordonnees Geographiques"

1. Description

Un ensemble des coordonnées géographiques d'un point spécifique telles que la longitude, la latitude et l'altitude, exprimées suivant un système géodésique choisi. Il convient de distinguer les coordonnées géographiques des coordonnées projetées suivant différents systèmes de projection.

Note complémentaire sur l'usage de la classe :

1) Usage d'un autre méridien que Greenwich :

Le méridien origine peut être celui de Greenwich (méridien international), ou encore propre à la géodésie d'un pays (historiquement méridien de Paris pour la France).

Mais, chaque méridien origine est défini numériquement par sa longitude par rapport au méridien international!

2) Les normes OGC n'imposent pas de choix sur les systèmes :

Situation sur le terrain: Systèmes les plus couramment utilisés en France métropolitaine et dans les départements d'Outre-mer, on trouve :

- France métropolitaine : 21 systèmes
- Guadeloupe : 6 systèmes
- Martinique : 4 systèmes
- Guyane : 5 systèmes
- Réunion : 4 systèmes

3) Systèmes géographiques, planimétriques et altimétriques :

Voir décret simple 2006-272 du 03 mars 2006 modifiant le décret n° 2000-1276 du 26 décembre 2000.

UN00000044 Geographical Coordinate. Details

A set of geographical coordinates of a specific point such as the longitude, latitude and altitude (Définition CCL08A)

Elle contient les associations :

- FR_AdresseGeopostale:FR_Adresse
- FR_Lieu:FR_Lieu

Elle contient les attributs :

- Altitude [0..1] : Une mesure de la hauteur du point spécifique par rapport au niveau de la mer. L'unité de mesure est spécifiée dans le type "mesure". En général, l'unité de mesure choisie est le mètre.
A titre indicatif, la longueur du champ est de 9 caractères (Préfecture de Police)

UN00000046 Geographical Coordinate. Altitude. Measure

The measure of the altitude that reflects the vertical elevation of an object above a surface for this geographical coordinate (Reference ISO 6709).

- Latitude [0..1] : Une mesure de la distance angulaire nord ou sud depuis l'équateur jusqu'au parallèle du spécifique. L'unité de mesure est spécifiée dans le type "mesure". En général, l'unité de mesure choisie est le degré décimal.

A titre indicatif, la longueur du champ est de 14 caractères (Préfecture de Police)

UN00000047 Geographical Coordinate. Latitude. Measure

The measure of the latitude as an angular distance north or south from the Equator meridian to the meridian of a specific place for this geographical coordinate. (Reference ISO 6709).

- Longitude [0..1] : Une mesure de la distance angulaire est ou ouest depuis le méridien de Greenwich jusqu'au méridien du point spécifique. L'unité de mesure est spécifiée dans le type "mesure". En général, l'unité de mesure choisie est le degré décimal.
A titre indicatif, la longueur du champ est de 14 caractères (Préfecture de Police)

UN00000048 Geographical Coordinate. Longitude. Measure

The measure of the longitude as an angular distance east or west from the Greenwich meridian to the meridian of a specific place (Reference ISO 6709).

- Direction Latitude [0..1] : Un indicateur spécifiant la direction nord (+) ou sud (-) depuis l'équateur jusqu'au parallèle du point spécifique.
A titre indicatif, la longueur du champ est de 4 caractères (Préfecture de Police)

UN00000049 Geographical Coordinate. Latitude Direction. Indicator

The indication of whether the latitude compass direction from the Equator meridian to the the meridian of a specific place is North (+) or South (-). (Reference ISO 6709).

- Direction Longitude [0..1] : Un indicateur spécifiant la direction ouest (+) ou est (-) depuis le méridien de Greenwich jusqu'au méridien du point spécifique.
A titre indicatif, la longueur du champ est de 4 caractères (Préfecture de Police)

UN00000185 Geographical Coordinate. Longitude Direction. Indicator

The indication of whether the longitude as a compass direction from the Greenwich meridian to the meridian of a specific place is East (-) or West (+) for this geographical coordinate. (Reference ISO 6709).

- Systeme Geodesique : Une identification du système de référence fixant les règles de mesure des positions géographiques (ex. RGF93 pour la France métropolitaine fixé par le décret no 2000-1276 du 26 décembre 2000, etc.). Le système géodésique intègre la description de l'ellipsoïde choisie.
A titre indicatif, la longueur du champ est de 15 caractères (Préfecture de Police)

UN00000246 Geographical Coordinate. System. Identifier

The unique identifier of the reference system used for measuring a geographical coordinate (nouvelle définition CCL08A).

- Identifiant [0..1] : Identifiant des coordonnées géographiques d'un point spécifique.
> Créé Dans UN/CEFACT CCL08A: UN00002636 Geographical Coordinate. Identification. Identifier
- Systeme Altimetrique [0..1] : Une identification du système de référence fixant les règles de mesure de l'altitude.

A titre indicatif, la longueur du champ est de 9 caractères (Préfecture de Police)

>Crée CCL08A: UN00002637 Geographical Coordinate. Altimetric System. IdentifierThe unique identifier of the system used for measuring the altitude.

10. Classe "FR_Cout"

1. Description

Un coût est un effort nécessaire ou consenti pour réaliser un objectif prévu.

UN00001375 Cost. Details

A cost is an effort or loss necessary to achieve a specified goal.

Elle contient les associations :

- Included:Resource
- Reporting:Period

Elle contient les attributs :

- Identification : Un identifiant unique de ce coût.

UN00001376 Cost. Identification. Identifier

A unique identifier for this cost.

- Intitule : Un intitulé pour ce coût, exprimé sous forme de texte.

UN00001377 Cost. Name. Text

A name, expressed as text, for this cost.

- Description : Une description textuelle de ce coût.

UN00001378 Cost. Description. Text

A textual description of this cost.

- Type : Un code spécifiant un type pour ce coût.

UN00001379 Cost. Type. Code

A code specifying a type for this cost.

- Composant : Une valeur monétaire qui est un composant de ce coût.

UN00001380 Cost. Component. Amount

A monetary value that is a component of this cost.

- Effet : Une date à laquelle le coût a pris ou prendra effet.

UN00001458 Cost. Effective. Date

A date on which this cost has or will become effective.

- Composant Non-monétaire : Un nombre pour une composante non-monétaire du coût, tel qu'un nombre d'heures.

UN00001459 Cost. Component. Quantity

A number of the non-monetary value of the cost, such as hours.

- Nom Composant : Un nom, exprimé sous forme de texte, d'un composant du coût.

UN00001497 Cost. Component Name. Text

A name, expressed as text, for a component of this cost.

11. Classe "FR_Dimension"

1. Description

Une mesure spatiale, telle que la longueur, la largeur ou la hauteur.

UN00000173 Dimension. Details

A measure of spatial extent, such as length, breadth or height.

Elle contient les associations :

- Component:FR_Dimension

Elle contient les attributs :

- Valeur Mesure : La mesure d'une valeur de la dimension.

UN00000174 Dimension. Value. Measure

A measure of a value for this dimension.

- Type : Un code spécifiant le type de dimension, tel que l'épaisseur, la surface ou le volume.

UN00000223 Dimension. Type. Code

A code specifying the type of dimension such as thickness, area, or volume.

- Description : Une description textuelle de la dimension.

UN00000232 Dimension. Description. Text

A textual description of this dimension.

- Largeur : Une mesure de la largeur.

UN00000513 Dimension. Width. Measure

A measure of a width for this dimension.

- Longueur : Une mesure de la longueur.

UN00000514 Dimension. Length. Measure

A measure of a length component for this dimension.

- Hauteur : Une mesure de la hauteur.
UN00000515 Dimension. Height. Measure
A measure of a height component for this dimension.
- Identification : Un identifiant unique de la dimension.
UN00000890 Dimension. Identification. Identifier
A unique identifier for this dimension.

12. Classe "FR_Division Territoriale"

1. Description

- UN00000041 Country Sub-Division. Details

(EN) An area of land which is a sub-division within a country, such as a state, a county, a canton, a province, etc.
(FR) Un territoire d'un pays qui peut correspondre à une commune, un département, une région, un canton ou un arrondissement au sens du référentiel administratif que représente le Code Officiel Géographique pour la France.
Pour les autres pays, cela peut être un état, un land, un comté, une province, etc. suivant leur découpage territorial.

Elle contient les associations :

- FR_InclusionGeographique:FR_Division Territoriale
- FR_Pays:FR_Pays
- FR_AdresseGeopostale:FR_Adresse
- FR_Lieu:FR_Lieu
- fR_Organisation:FR_Organisation

Elle contient les attributs :

- Identifiant :
UN00000042 Country Sub-Division. Identification. Identifier
(EN) A unique identifier for this sub-division of a country.
(FR) Un identifiant unique pour cette subdivision territoriale.
- Nom :
UN00000043 Country Sub-Division. Name. Text
(EN) The name, expressed as text, of the sub-division of a country.
(FR) Le nom de la subdivision territoriale.
- Type : Un code définissant le type de division territoriale (commune, département, région, province, etc.).
> Créé dans CCL08A: UN00002635 Country Sub-Division.Type.CodeA code specifying a type of country sub-division.

13. Classe "FR_Document"

1. Description

Un recueil de données concernant une pièce écrite, imprimée ou électronique pour servir d'information ou de preuve.

UN00000309 Document. Details

A collection of data for a piece of written, printed or electronic matter that provides information or evidence.

Elle contient les associations :

- FR_Reference:FR_Document
- FR_Effective:FR_Periode
- FR_Acceptable:FR_Periode
- FR_Partie:FR_Partie

Elle contient les attributs :

- Identifiant : Un identification unique du document.

UN00000310 Document. Identification. Identifier

A unique identification for this document.

- TypeMultiple : Un indicateur spécifiant si le document est ou non l'agrégation de différents types de documents métier.

UN00000763 Document. Multiple Type. Indicator

The indication of whether or not a document is an aggregation of different types of business documents.

- Type : Un code spécifiant le type de document.
Liste de codes existante: Reference United Nations Code list (UNCL) 1001).
Archivage: Type de document, permet notamment de différencier un objet contenu et l'information de représentation de cet objet (OAIS), par exemple les données d'une base de données et le descriptif de sa structure.

UN00000311 Document. Type. Code

A code specifying a type of document [Reference United Nations Code List (UNCL) 1001].

- Nom : Un nom, exprimé sous forme de texte, désignant un document.

UN00000312 Document. Name. Text

A name, expressed as text, for this specific document.

- Objet [0..1] : L'objet, exprimé sous forme de texte, du document.

UN00000313 Document. Purpose. Text

The purpose, expressed in text, of this document.

- Description : Une description textuelle du document.

UN00000314 Document. Description. Text

A textual description of this document.

- Emission [0..1] : La date, heure, date et heure ou autre valeur date et heure d'émission ou de délivrance du document.

UN00000315 Document. Issue. Date Time

The date, time, date time or other date time value for the issuance of this document.

- Soumission [0..1] : La date, heure, date et heure ou autre valeur date et heure, de soumission formelle du document par un émetteur à un destinataire.

UN00000317 Document. Submission. Date Time

The date, time, date time or other date time value for the formal submission of this document to a receiver by a sender.

- Reception [0..1] : La date, heure, date et heure, ou autre valeur date et heure de réception formelle du document.

UN00000318 Document. Receipt. Date Time

The date, time, date time or other date time value for the formal receipt of this document.

- Contrôle [0..1] : Un indicateur spécifiant si des exigences de contrôle portent sur le document.

UN00000320 Document. Control. Indicator

An indication of whether or not a document has specific control requirements.

- Pièce Jointe : Un objet binaire joint ou annexé à ce document.
Archivage: Dans une période transitoire, le même format peut aussi servir à indiquer une pièce "papier" et sa localisation.

UN00000321 Document. Attachment. Binary Object

A binary object that is attached or otherwise appended to this document.

- Création [0..1] : Une date, une heure, une date et heure ou une autre valeur de date et heure de création du document.

UN00000323 Document. Creation. Date Time

A date, time, date time or other date time value of a creation of the document.

- Etat : Un code spécifiant un état du document (par rapport avec son cycle de vie).

UN00000324 Document. Status. Code

A code specifying a status of a document.

- Copie [0..1] : L'indicateur spécifiant si le document est une copie ou non.

UN00000847 Document. Copy. Indicator

The indication of whether or not the document is a copy.

- Reponse : La date, heure, date et heure ou autre valeur date et heure pour une réponse à ce document.

UN00000846 Document. Response. Date Time

The date, date time, time or other date time value for a response to this document.

- Element [0..1] : Un identifiant unique d'un élément particulier dans ce document.

UN00000768 Document. Item Identification. Identifier

A unique identifier of a specific item in this document.

- Remarque : Une remarque, exprimée sous forme de texte, relative à ce document.

UN00001263 Document. Remarks. Text

A remark, expressed as text, regarding this document.

- Langue : Un identifiant unique d'une langue utilisée dans ce document.

UN00001281 Document. Language. Identifier

A unique identifier for a language used in this document.

- Devise : Un code spécifiant une devise dans laquelle sont exprimés les montants monétaires figurant dans ce document.

UN00001282 Document. Currency. Code

A code specifying a currency in which monetary amounts are expressed in this document.

- Nombre Lignes : Le nombre de lignes figurant dans ce document.

UN00001283 Document. Line Count. Numeric

A count of the number of lines in this document.

- Ligne : Un identifiant unique d'une ligne dans ce document.

UN00001284 Document. Line. Identifier

A unique identifier of a line in this document.

- Etat Ligne [0..1] : Un code spécifiant un état d'une ligne dans ce document.

UN00001285 Document. Line Status. Code

A code specifying a status of a line in this document.

- Reference Multiple [0..1] : L'indication si le document mentionne ou non plusieurs autres documents.

UN00001499 Document. Multiple References. Indicator

The indication of whether or not this document references multiple other documents.

- Type Confidentialite : Un code spécifiant le type de confidentialité des informations contenues dans ce document.

UN00001521 Document. Proprietary Information Type. Code

A code specifying the type of proprietary information contained within this document.

- Revision : Une révision, exprimée sous forme de texte, pour ce document.

UN00001522 Document. Revision. Text

A revision, expressed as text, for this document.

14. Classe "FR_Etat"

1. Description

Une condition ou une position d'une entité.

UN00000132 Status. Details

The information relevant to a condition or a position of an object.

Elle contient les associations :

- FR_Periode:FR_Periode

Elle contient les attributs :

- Condition : Un code spécifiant une condition relative à l'état d'une entité.
Dans le cadre de l'activité socioprofessionnelle d'une personne, code précisant l'activité de la personne:
"personne active", "personne inactive".
Dans le cadre du SRJ, code précisant la situation par rapport à la restriction/privation de liberté :
"personne libre", "personne detenue"

UN00000132 Status. Condition. Code

A code specifying the status condition of the related object.

- Reference : Une date, une heure ou une date et heure de référence pour cet état.

UN00000134 Status. Reference. Date Time

A reference date, time, date time or other date time value for this status.

- Description : Une description textuelle de l'état.

UN00000244 Status. Description. Text

A textual description of this status

- Raison : Code spécifiant la raison associée à l'état.
Dans le cas de l'activité socioprofessionnelle d'une personne, la liste des codes doit couvrir les cas suivants:
Personne occupée salariée
Personne occupée non salariée
Personne à la recherche d'un emploi
Personne de moins de 14 ans
Personne étudiante
Personne au foyer
Personne en incapacité de travailler
Personne retraitée

UN00000221 Status. Reason. Code

A code specifying a reason for a status condition.

- Raison Description : Une raison, exprimée sous forme de texte, de l'état.

UN00000519 Status. Reason. Text

The reason, expressed as text, for this status condition or position.

- Sequence : Une séquence de cet état.

UN00000520 Status. Sequence. Numeric

A sequence number of this status.

15. Classe "FR_Evenement"

1. Description

Un fait marquant relatif à un objet ou une personne.

Système de référence (Justice): Code de procédure pénale

UN00000151 Event. Details

A significant occurrence or happening related to an object process, or person.

Elle contient les associations :

- FR_Occurrence:FR_Lieu
- FR_Personne:FR_Personne
- FR_Organisation:FR_Organisation
- FR_Partie:FR_Partie

Elle contient les attributs :

- Identifiant : Un identifiant unique de cet événement.

UN00000152 Event. Identification. Identifier

A unique identifier for this event.

- Occurrence : Une date, une heure ou une date et heure ou autre valeur date et heure relative à l'occurrence de cet événement.

UN00000153 Event. Occurrence. Date Time

A date, time, date time, or other date time value of an occurrence of this event.

- Type : Un code spécifiant le type de l'évènement.

UN00000188 Event. Type. Code

A code specifying the type of event.

- Description : Une description textuelle de l'évènement.

UN00000155 Event. Description. Text

A textual description of the event.

- DescriptionBinaire : Des données électroniques, telles qu'une photographie, décrivant cet événement.

UN00000240 Event. Description. Binary Object

Binary object data such as a photograph describing this event.

16. Classe "FR_Immatriculation"

1. Description

Des caractéristiques et des attributs propres à l'immatriculation d'une entité dans un répertoire donné.

UN00000136 Registration. Details

The recording of items or details for a specific purpose.

Elle contient les associations :

- FR_Validite:FR_Period
- FR_Organisation:FR_Organisation

Elle contient les attributs :

- Type : Un code spécifiant le type d'immatriculation (répertoire SIRENE, FINES, etc.).
Répertoire SIRENE: SIRENE

UN00000187 Registration. Type. Code

A code specifying the type of registration.

- Enregistrement : Une date à laquelle l'immatriculation a été enregistrée. Cet attribut n'est pas utile car il est remplacé par l'association Validité sur la classe Période.
Répertoire SIRENE: Date de traitement.

UN00000138 Registration. Recorded. Date

A date that this registration was recorded.

- Identifiant : Un identifiant unique pour cette immatriculation.
Répertoire SIRENE: SIREN ou SIRET en fonction du niveau.
> Immatriculation. Identifiant
> UN00000217 Registration. Identification. Identifier
- DivisionTerritoriale : Un identifiant unique de la division territoriale pour cette immatriculation.
Répertoire SIRENE: Cette notion n'existe pas dans ce répertoire.
> UN00000218 Registration. Country Sub-division. IdentifierA unique identifier of the country sub-division for this registration.
- Categorie : Un code spécifiant la catégorie de la subdivision territoriale associée à cette immatriculation.
Répertoire SIRENE: N'existe pas dans le répertoire.

UN00000219 Registration. Category. Code

A code specifying the category of this registration.

- Pays : Un identifiant du pays dans lequel cette immatriculation est valide.
Répertoire SIRENE: N'existe pas dans le répertoire.
> UN00000757 Registration. Country. IdentifierThe identification of the country in which this registration is valid.
- Licence [0..1] : Un identifiant unique de la licence pour l'immatriculation.

UN00000909 Registration. Licence. Identifier

A unique identification of a licence for this registration

17. Classe "FR_Lieu"

1. Description

Une information relative à un lieu ou un endroit (Parc, port, aéroport, lieu-dit,etc.).

UN00000067 Location. Details

A physical location or place.

Elle contient les associations :

- FR_Physique:FR_Coordonnees Geographiques
- FR_Subordonne:FR_Lieu
- FR_Postale:FR_Adresse
- FR_DivisionTerritoriale:FR_Division Territoriale
- FR_Pays:FR_Pays
- FR_Evenement:FR_Evenement
- FR_Organisation:FR_Organisation

Elle contient les attributs :

- Identifiant : Un identifiant unique relatif à ce lieu comme par exemple les codes UNLOCODE des Nations Unies ou GS1 Global Location Number-GLN (code lieu-fonction international EAN/UCC utilisant une structure à 13 chiffres).

UN00000071 Location. Identification. Identifier

A unique identifier for this location such as a United Nations Location Code (UNLOCODE) or GS1 Global Location Number (GLN)

- Nom : Le nom, exprimé sous forme de texte, du lieu.

UN00000227 Location. Name. Text

The name, expressed as text, of this location.

- Type : Un code spécifiant le type de lieu.

UN00000241 Location. Type. Code

A code specifying the type of location.

- Directions : Une description textuelle pour indiquer comment atteindre le lieu.

UN00000226 Location. Directions. Text
A textual description of how to reach the location.

- Description : Une description textuelle du lieu.

UN00000764 Location. Description. Text
A textual description of the location.

- Territoire : Une identification unique d'une unité géographique ou administrative dans laquelle ce lieu est situé (la définition et l'usage de l'attribut restent à clarifier).

UN00000760 Location. District. Identifier

A unique identifier of the district area regarded as a geographic or administrative unit within which this location is situated.

18. Classe "FR_Livrable"

1. Description

Des biens ou des services spécifiques dont la fourniture est prévue dans le cadre d'un projet ou de l'attribution d'un marché. Le livrable ou l'ensemble des livrables peut être identifié dans une demande ou dans une offre ou soumission.

UN00000969 Deliverable. Details

Specific goods or services expected to be delivered as the result of a contract award or project. The deliverable, or set of deliverables, can be identified in a request or response for bid, proposal, tender or the like.

Elle contient les associations :

- Applicable:Period
- Supplementary:FR_Livrable

Elle contient les attributs :

- Classification : Un code spécifiant la classification du livrable ou de l'ensemble de livrables.

UN00000971 Deliverable. Classification. Code

A code specifying the classification of deliverable or set of deliverables.

- Description : Une description textuelle du livrable ou de l'ensemble des livrables.

UN00000973 Deliverable. Description. Text

A textual description of the deliverable or set of deliverables.

- Identification : Un identifiant unique du livrable.

UN00000970 Deliverable. Identification. Identifier

A unique identifier for the deliverable.

- Nom : Un nom, exprimé sous forme de texte, du livrable ou de l'ensemble des livrables.

UN00000972 Deliverable. Name. Text

A name, expressed as text, of the deliverable or set of deliverables.

- Nom Pays Origine : Un nom, exprimé sous forme de texte, du pays d'origine du livrable ou de l'ensemble des livrables.

UN00000977 Deliverable. Origin Country Name. Text

A name, expressed as text, of the origin country for the deliverable or set of deliverables.

- Acquisition Montant : Une valeur monétaire du livrable ou de l'ensemble des livrables.

UN00000979 Deliverable. Procurement. Amount

A monetary value of the deliverable or set of deliverables.

- Acquisition Quantité : Quantité acquise du livrable ou de chacun des livrables d'un ensemble.

UN00000978 Deliverable. Procurement. Quantity

A procurement quantity of the deliverable or each deliverable within a set of deliverables.

- Reference Objet Binaire : Un objet binaire constituant une référence pour le livrable ou l'ensemble des livrables.

UN00000976 Deliverable. Reference. Binary Object

A binary object that is a reference for this deliverable or set of deliverables.

- Reference Texte : Une référence, exprimée sous forme de texte, du livrable ou de l'ensemble des livrables.

UN00000975 Deliverable. Reference. Text

A reference, expressed as text, for this deliverable or set of deliverables.

- Specification : Une spécification, exprimée sous forme de texte, du livrable ou de l'ensemble des livrables.

UN00000974 Deliverable. Specification. Text

A specification, expressed as text, for the deliverable or set of deliverables.

19. Classe "FR_Livraison"

1. Description

Une livraison est l'action de faire parvenir des biens ou des services à destination.

UN00001272 Delivery. Details

A delivery is the action of distributing goods or services to their destination.

Elle contient les attributs :

- Date Livraison : Une date, heure, date et heure ou autre valeur temporelle à laquelle les biens ou les services sont ou seront livrés.

UN00001273 Delivery. Delivered. Date Time

A date, time, date time or other date time value when the goods or services are or will be delivered for this delivery.

- Date Expedition : Une date, heure, date et heure ou toute autre valeur temporelle à laquelle les biens ou les services sont ou seront expédiés.

UN00001274 Delivery. Despatched. Date Time

A date, time, date time or other date time value when the goods or services are or will be despatched for this delivery.

- Quantite Expediee : Une quantité de biens ou de services qui sont ou seront expédiés dans le cadre de la livraison.

UN00001275 Delivery. Despatched. Quantity

A quantity of goods or services that are or will be despatched for this delivery.

- Quantite Facturee : Une quantité de biens ou de services facturés dans le cadre de la livraison.

UN00001276 Delivery. Billed. Quantity

A quantity of goods or services billed for this delivery.

- Poids : Une mesure du poids pour la livraison.

UN00001277 Delivery. Weight. Measure

A measure of a weight for this delivery.

- Unite : Une quantité unitaire de bien ou de service dans le cadre de la livraison.

UN00001278 Delivery. Unit. Quantity

A quantity of a unit for this delivery, such as a good or service unit.

- Marques Expedition : Les marques et numéros d'expédition, exprimés sous forme de texte, apposés sur les produits ou colis dans une livraison.

UN00001279 Delivery. Shipping Marks. Text

Shipping marks and numbers, expressed as text, put on the product or package units in this delivery.

- Date Fiscale[0..1] : La date à laquelle la fourniture de biens ou de services est considérée comme réalisée d'un point de vue fiscal.

UN00001280 Delivery. Tax Point. Date

The date on which the supply of goods or services was made or completed for tax purposes for this delivery.

20. Classe "FR_Noead"

1. Description

Un élément isolé ou noeud au sein d'une structure de données, généralement une structure hiérarchique.

UN00001386 Noeud. Details

A data node is a single element or node within a data structure, usually a hierarchical structure.

Elle contient les associations :

- Subordinate:FR_Noead
- Subordonne:FR_Noead

Elle contient les attributs :

- Identification : Un identifiant unique du noeud de données.

UN00001387 Data Node. Identification. Identifier

A unique identifier for this data node.

- Nom : Un nom, exprimé sous forme de texte, du noeud de données.

UN00001388 Data Node. Name. Text

A name, expressed as text, for this data node.

- Description : Une description textuelle du noeud de données.

UN00001389 Data Node. Description. Text

A textual description of this data node.

- Niveau hiérarchique : Un nombre (entier) indiquant à quel niveau dans l'arborescence se situe le noeud de données. Par exemple, un niveau 1 peut signifier qu'il s'agit du noeud racine et un niveau 4 qu'il existe 3 niveaux supérieurs dans l'arbre.

UN00001390 Data Node. Hierarchical Level. Numeric

A number (integer) representing how deeply nested within the hierarchical tree structure the data node lies. For example, level 1 may mean it is a top level node, and level 4 may mean that there are three levels of nodes above this node in the tree.

- Methode Calcul : Un code spécifiant une méthode de calcul pour le noeud de données.

UN00001391 Data Node. Calculation Method. Code

A code specifying a calculation method for this data node.

- Exclusion Recapitulatif : Un indicateur spécifiant si les valeurs figurant dans le noeud de données devraient ou non être exclues des récapitulatifs à un niveau supérieur.

UN00001392 Data Node. Summary Exclusion. Indicator

An indication of whether or not the values within this data node should be excluded from summaries at a higher level.

- Sequence : Un nombre représentant la séquence du noeud de données parmi tous les autres noeuds de données situés au même niveau dans l'arborescence.

UN00001393 Data Node. Sequence. Numeric

A number representing the sequence of this data node among all other data nodes at the same level in the hierarchical tree.

21. Classe "FR_Organisation"

1. Description

Une structure ou unité organisationnelle représentant tout ou partie d'un organisme privé ou public établie à des fins d'activités économiques, administratives, financières ou associatives (sans but lucratif).

Repertoire SIRENE: Le système informatisé du répertoire national des entreprises et des établissements dont la gestion a été confiée à l'Insee enregistre l'état civil de toutes les entreprises et leurs établissements, quelle que soit leur forme juridique et quel que soit leur secteur d'activité, situés en métropole, dans les DOM (Guadeloupe, Guyane, Martinique et Réunion) et à Saint-Pierre et Miquelon et Mayotte. Les entreprises étrangères qui ont une représentation ou une activité en France y sont également répertoriées.

Système de référence (Justice): Représente les éléments de structure ou les services.

UN00000050 Organization. Details

An organized structure set up for a particular purpose, such as a business, government body, department, charity, or financial institution.

Elle contient les associations :

- FR_Autorisee:FR_Immatriculation
- FR_Subordonne:FR_Organisation
- FR_Physique:FR_Lieu
- FR_Postale:FR_Adresse
- FR_Guichet:FR_Contact
- FR_Communication:FR_Communication
- FR_DivisionTerritoriale:FR_Division Territoriale
- FR_Evenement:FR_Evenement
- FR_Personne:FR_Personne
- FR_Partie:FR_Partie

Elle contient les attributs :

- Identifiant : Un identifiant unique de l'organisation.
Répertoire SIRENE: SIREN ou SIRET suivant le niveau.
Système de référence (Justice): Identifiant Justice, constitué d'un identifiant propre et de l'identifiant du partenaire institutionnel à l'origine de la nomenclature qui l'intéresse. Dans le cas d'un service, identifiant du service forcément rattaché à un élément de structure.

UN00000053 Organization. Identification. Identifier

A unique identifier for this organization.

- Immatriculation Taxes : Un identifiant d'immatriculation assigné à une organisation dans le cadre de la collecte de taxes. En Europe, cet identifiant peut être le numéro de TVA intracommunautaire. Aux Etats Unis, cet identifiant peut être le FEIN (Federal Employer Identification Number).
Répertoire SIRENE: Le numéro de TVA intracommunautaire n'est pas géré dans le répertoire.
Système de référence (Justice): Non utilisé.

UN00000055 Organization. Tax Registration. Identifier

Un identifiant fiscal attribué à une organisation aux fins de recouvrement. Aux Etats-Unis, il peut s'agir du Federal Employer Identification Number (FEIN), au sein de l'UE, ce pourrait être le numéro d'identification TVA.

- Nature Activite : Un code définissant la nature de l'activité de l'organisation.
Répertoire SIRENE: Code APE (APEN ou APET suivant le niveau).Nouvelle nomenclature officielle prévue en 2008.
Système de référence (Justice): Code du ministère de tutelle de l'organisation (exemple code du Ministère de la Défense pour une gendarmerie). Dans la cas d'un service: Code du service spécialisé.

UN00000057 Organization. Business Type. Code

A code specifying the nature of the type of business of the organization.

- **Categorie Juridique [0..1]** : Un code définissant la catégorie juridique de l'organisation.
Répertoire SIRENE: personne morale ou pour une entreprise individuelle, la catégorie professionnelle.
Système de référence (Justice): Type d'élément de structure (ex.pour une gendarmerie, brigade mobile ou territoriale). Pour un service: Chambre, section ou cabinet.

UN00000056 Organization. Legal Classification. Code

The code specifying the legal classification of this organization such as those representing Incorporated (Inc), limited liability corporation (LLC) or non-profit.

- **Denomination** : Une dénomination ou une enseigne : Un nom sous lequel l'organisation exerce son activité (Exemple : Service d'état civil).
Répertoire SIRENE: Dénomination de l'entreprise ou enseigne de l'établissement.
Système de référence (Justice): Mnémo.
> Créé dans CCL08A: UN00002638 Organization. Trade Mark. TextA trade mark, expressed as text, for an organization.
- **Nom** : Un nom de l'entité juridique (organisation).
Répertoire SIRENE: Raison sociale
Système de référence (Justice): Libellé court de l'élément de structure ou du service.

UN00000054 Organization. Name. Text

The name, expressed as text, of this organization.

- **Sigle** : Une abréviation ou un acronyme associé à l'organisation.
Répertoire SIRENE: Sigle de l'entreprise
Système de référence (Justice): Pas utilisé
> Créé CCL08A: UN00002639 Organization. Abbreviated Name. TextAn abbreviated name, expressed as text, for an organization.
- **Description** : Une description textuelle de l'organisation.
Répertoire SIRENE: N'existe pas dans le répertoire.
Système de référence (Justice): Pas utilisé

UN00000225 Organization. Description. Text

A textual description of this organization.

- **Champ Territorial** : Un identifiant du champ territorial sur lequel opère l'organisation. Ce champ territorial est reconnu comme une unité administrative ou géographique.
Répertoire SIRENE: N'existe pas dans le répertoire.
Système de référence (Justice): Unité de territoire pour les éléments de structure.

UN00000222 Organization. District. Identifier

A unique identifier of the district area regarded as a geographic or administrative unit within which this organization operates.

- **Type** : Un code spécifiant le type d'organisation.
Système de référence: Spécifie si l'organisation est un élément de structure ou un service.
> Créé dans CCL08A: UN00002640 Organization. Type. CodeA code specifying a type of organization.
- **Fonction** : Un code spécifiant la fonction de l'organisation.
Système de référence: Type de fonction d'un service (ex.pour un cabinet: fonction juge d'instruction ou juge pour enfant).
> Créé dans CCL08A: UN00002641 Organization. Function. CodeA code specifying a function of an organization.

22. Classe "FR_Partie"

1. Description

Un individu, groupe ou organisation ayant un rôle dans une transaction (action d'échange, démarche administrative). Une partie a une connotation légale dans une transaction commerciale.

UN00000376 Party. Details

An individual, a group, or a body having a role in a business function. Party has a legal connotation in a business transaction.

Elle contient les associations :

- FR_Organisation:FR_Organisation
- FR_Personne:FR_Personne
- FR_Action:FR_Evenement
- FR_Adresse:FR_Adresse
- FR_Contact:FR_Contact
- FR_Document:FR_Document

Elle contient les attributs :

- Identifiant : Un identifiant unique de la partie.

UN00000377 Party. Identification. Identifier
A unique identifier of the party.

- Type : Un code spécifiant le type de la partie indépendamment de son rôle.

UN00000378 Party. Type. Code
A code specifying the type of party that is independent of its role.

- Nom : Un nom de la partie.

UN00000379 Party. Name. Text
A name, expressed as text, for this party.

- Description : Une description de la partie.

UN00000380 Party. Description. Text
A textual description of this party.

- Droits Accès : Un code définissant les droits d'accès de la partie, par exemple "illimité", restreint", "interdit". Cette définition nécessite une description plus claire de la classe "Partie" dans un contexte administratif.

UN00000381 Party. Access Rights. Code
A code specifying this party's access rights such as unlimited, restricted, prohibited. We believe this is really access rights so we changed property term.

- Classification : Un code définissant une classification pour cette partie.

UN00000382 Party. Classification. Code
A code specifying a classification for this party.

- Role : Un code spécifiant le rôle d'une partie.

UN00000383 Party. Role. Code
A code specifying the role of this party.

- Langue : Un code spécifiant la langue de la partie.

UN00000384 Party. Language. Code
A code specifying a language for this specific party.

23. Classe "FR_Pays"

1. Description

Un territoire appartenant à une nation avec ses propriétés telles que sa population, son organisation politique, etc.

UN00000038 Country. Details

The area of land that belongs to a nation together with its properties such as population, political organization, etc.

Elle contient les associations :

- FR_DivisionTerritoriale:FR_Division Territoriale
- FR_Lieu:FR_Lieu
- FR_AdresseGeopostale:FR_Adresse
- FR_Personne:FR_Personne

Elle contient les attributs :

- Identifiant : Un code identifiant le pays. La liste de codes existante: ISO 3166-1 (alpha-2, alpha-3 ou Numeric-3 suivant le contexte de l'utilisation du code).
Cette liste pourra être complétée par des notions propres au contexte métier, par exemple pour obtenir le code nationalité utilisé pour les passeports.

UN00000039 Country. Identification. Identifier
A unique identifier for a country (Reference ISO 3166 and UN/ECE Rec 3).

- Nom : Le nom, exprimé sous forme de texte, du pays.

UN00000040 Country. Name. Text
The name, expressed as text, of the country.

24. Classe "FR_Periode"

1. Description

Une information relative à une période spécifique de temps.

UN00000116 Period. Details

A specific period of time such as the length of time between two known date/time points, from a start date onwards, or up to an end date.

Elle contient les associations :

- FR_Document:FR_Document

Elle contient les attributs :

- Duree : Une mesure de la durée de la période en heures, jours, semaines, mois ou années.

UN00000117 Period. Duration. Measure
The measure of the length of time for this time period such as hours, days, weeks, months, years.

- Inclus [0..1] : Un indicateur spécifiant si le début et la fin de période sont inclus dans la période en question.

UN00000118 Period. Inclusive. Indicator
The indication of whether or not the start and end dates are included in this period.

- Description : Une description textuelle de la période.

UN00000119 Period. Description. Text
A textual description of this period of time.

- Debut [0..1] : Une date, une heure ou une date et heure du début d'une période. Le format est défini par la norme ISO 8601.

UN00000120 Period. Start. Date Time
The date, time, date time or other date time value for the start of this period of time.

- Fin [0..1] : Une date ou une heure ou une date et heure de fin d'une période. Le format est défini par la norme ISO 8601.

UN00000121 Period. End. Date Time
A date, time, date time or other date time value which specifies the end of this period of time.

- Complete [0..1] : Une date, une heure ou une date et heure pour la durée d'une période exprimée comme un mois spécifique, une semaine spécifique, etc.

UN00000214 Period. Complete. Date Time
The date, time, date time or other date time value for a complete period of time expressed as a specific month, a specific week etc.

- Ouverture [0..1] : Un indicateur spécifiant si une entité est ouverte ou pas pendant cette période.

UN00000753 Period. Open. Indicator
The indication of whether or not an entity is open during this period.

25. Classe "FR_Personne"

1. Description

Un individu titulaire de droits et d'obligations caractérisé par une identité civile constituée de l'ensemble des éléments d'état civil.

INSEE: Un individu, une personne physique.

Ministère de la Justice: Une identité civile: des éléments d'identification d'une personne physique liés à son état civil.

UN00000074 Person. Details

An individual human being.

Elle contient les associations :

- FR_Telephone:FR_Communication
- FR_Fax:FR_Communication
- FR_URI:FR_Communication
- FR_Pays:FR_Pays
- FR_Residence:FR_Adresse
- FR_Filiation:FR_Personne
- FR_Alias:FR_Personne
- FR_Evenement:FR_Evenement
- FR_Biometrie:FR_Biometrie
- FR_Organisation:FR_Organisation
- FR_Partie:FR_Partie
- FR_Etat:FR_Etat
- FR_Profession:FR_Profession
- Alias:FR_Personne
- Filiation:FR_Personne
- Evenement:FR_Evenement

Elle contient les attributs :

- Identifiant : Identifiant unique pérenne de la personne.

UN00000075 Person. Identification. Identifier

A unique identifier for this person.

- Nom Famille [0..1] : Un nom de famille selon les dispositions de la loi n° 2002-304 du 4 mars 2002 relative au nom de famille: http://www.legifrance.gouv.fr/citoyen/jorf_nor.ow?numjo=JUSX0104677L. A titre indicatif, la longueur du champ peut être de 100 caractères. Dans certains systèmes d'information existants, le nom de jeune fille, pour les femmes mariées, est substitué au nom de famille. A titre indicatif, la longueur du champ peut être de 100 caractères. INSEE: 80, Ministère de l'Intérieur: [30:61] et Ministère de la Justice (Casier judiciaire): 30

UN00000080 Person. Family Name. Text

A name, expressed as text, that a person shares with members of his/her family.

- Nom Usage [0..1] : Un nom d'usage de la personne, par exemple le nom du mari pour une femme mariée. A titre indicatif, la longueur du champ peut être de 100 caractères. INSEE: 80, Ministère de l'Intérieur: [30:61] et

UN00000076 Person. Name. Text

A name or set of names, expressed as text, by which this person is known.

- Pseudonyme : Un pseudonyme de la personne. Un nom de fantaisie librement choisi par une personne dans l'exercice d'une activité particulière, afin de dissimuler au public son identité véritable. A titre indicatif, la longueur du champ peut être de 100 caractères. Ministère de l'Intérieur: 61 et Ministère de la Justice (Casier judiciaire): 30

UN00000207 Person. Preferred Name. Text

A name, expressed as text, by which this person prefers to be known.

- Surnom : Un surnom de la personne ou un sobriquet.
Un nom ajouté par le public au nom de famille d'une personne, afin de la distinguer des autres personnes portant le même nom de famille et, qui se défère du pseudonyme en ce qu'il n'est pas choisi par celui qui le porte et qu'il n'a pas pour but de dissimuler son identité mais au contraire de la préciser.
A titre indicatif, la longueur du champ peut être de 100 caractères.

UN00000078 Person. Alias. Text

An alias, expressed as text, reflecting a shortened form of the name of this person or any other name such as a nickname by which this person may be known.

- Prenom : Un prénom de la personne, répétable afin de contenir tous ses prénoms.
Longueur:

A titre indicatif, la longueur du champ peut être de 100 caractères.

INSEE: 80, Ministère de l'Intérieur: [25:61] et Ministère de la Justice (Casier judiciaire): 25

UN00000077 Person. Given Name. Text

Name or names, expressed as text, usually given to a person by his/her parents at birth.

- Prenom Usuel [0..1] : La notion de prénom usuel est prévue par l'article 57 du code civil qui définit le contenu de l'acte de naissance.

Ministère de la Justice: " Tout prénom inscrit dans l'acte de naissance peut être choisi comme prénom usuel".

Le prénom usuel est donc celui des prénoms indiqués dans l'acte de naissance dont il est fait usage dans la vie courante. L'intéressé n'est pas obligé de prendre au quotidien le premier prénom inscrit dans son acte de naissance. En revanche les pièces et documents établis à partir de l'acte de naissance doivent reproduire les prénoms dans l'ordre indiqué dans celui-ci.

A titre indicatif, la longueur du champ peut être de 100 caractères.

Ministère de l'Intérieur: [25:61]

> Créé dans CCL08A: UN00002642 Person. Official Given Name. Text One of the given names, expressed as a text, chosen by the person as his/her official given name.

- Sexe [0..1] : Un sexe de la personne.
Les listes de codes existantes sont:
-Liste de codes provenant de la norme ISO 5218 1977 (E)1 = Masculin
2 = Féminin
9 = Indéterminé ou non spécifié, indique que l'on est incapable de déterminer le sexe de la personne conformément à la norme ISO.

UN00000089 Person. Gender. Code

A code specifying the gender of this person such as male, female.

- Civilite [0..1] : Titre de civilité de la personne.

Liste de codes associée (titre de civilité):

M. = Monsieur

Mme = Madame

Mlle = Mademoiselle

UN00000082 Person. Title. Text

A textual expression of the title associated with a specific person such as Doctor, Frau.

- Titre : Un titre de la personne (ex. Docteur, Commandant, etc.).
A titre indicatif, la longueur du champ est de 4 caractères (Ministère de l'Intérieur)

UN00000082 Person. Title. Text

A textual expression of the title associated with a specific person such as Doctor, Frau.

- Situation Familiale [0..1] : Une situation familiale de la personne.
Les listes de codes existantes sont:
-Liste de la Déclaration Automatisée des Données Sociales Unifiée (DADS-U):01 : célibataire
02 : marié
03 : divorcé
04 : séparé
05 : veuf, veuve

06 : vie maritale

07 : PACS

90 : non connue

-Liste de codes gérée par le Ministère de la Justice.

-Liste de codes dictionnaire SIRHC: célibataire

M: marié (e)

V: veuf (ve)

D: divorcé (e)

S: séparé (e)

N: en concubinage

: pacsé (e)

A titre indicatif, la longueur du champ est de 3 caractères (Ministère de la Justice (Casier judiciaire

UN00000088 Person. Marital Status. Code

A code specifying the married status of this person such as married, single, or divorced.

26. Classe "FR_Profession"

1. Description

Professions et Catégories Socioprofessionnelles.

INSEE: La nomenclature des professions et catégories socioprofessionnelles dite PCS a remplacé, en 1982, la CSP.

Elle classe la population selon une synthèse de la profession (ou de l'ancienne profession), de la position hiérarchique et du statut (salarié ou non).

Elle comporte trois niveaux d'agrégation emboîtés :

- les groupes socioprofessionnels (8 postes) ;
- les catégories socioprofessionnelles (24 et 42 postes) ;
- les professions (486 postes).

Cette version (PCS-2003) est en vigueur depuis le 1er janvier 2003.

Les premier et deuxième niveaux sont restés inchangés par rapport à la version en vigueur de 1982 à 2003. La rénovation de 2003 a donc porté uniquement sur le

troisième niveau qui comprenait 455 postes dans la version 1982. Elle a permis de regrouper des professions dont la distinction était devenue obsolète, et

d'en éclater d'autres afin de tenir compte de l'apparition de nouveaux métiers ou de nouvelles fonctions transversales aux différentes activités industrielles.

Il existe une version de la nomenclature des professions plus détaillée à l'usage des entreprises, dite PCS-ESE-2003.

- > Profession. Details
- > Demande en cours auprès du CEFACT-ON END_LIST\
- Elle contient les attributs :
- Identifiant : Un code identifiant la profession et la catégorie socioprofessionnelle.
INSEE: il existe la nomenclature des Professions et catégories Socioprofessionnelles (PCS-2003) ainsi qu'une nomenclature plus détaillée à destination des entreprises PCS-ESE.
> Profession. Identifiant
> Demande en cours de création.
- Description : Une description de la profession et de la catégorie socioprofessionnelle.
INSEE: il existe la nomenclature des Professions et catégories socioprofessionnelles (PCS-2003) ainsi qu'une nomenclature plus détaillée à destination des entreprises PCS-ESE.
> Profession. Description. Texte
> Demande en cours de création.

27. Classe "FR_ResultatExamen"

1. Description

Résultat d'examen

Les résultats d'une inspection détaillée.

UN00000328 Examination Result. Details

The results of a detailed inspection.

Elle contient les attributs :

- Note Evaluation : Une note d'évaluation chiffrée du résultat de l'examen.

UN00000329 Examination Result. Evaluation Point. Numeric

A numeric evaluation score of the examination result.

- Raison : Une raison, exprimée sous forme de texte, expliquant le résultat de l'examen.

UN00000330 Examination Result. Reason. Text

A reason, expressed as text, for the examination result.

- Type : Un code spécifiant un type de résultat d'examen.

UN00000331 Examination Result. Type. Code

A code specifying a type of examination result.

- Approbation : Un indicateur spécifiant si le résultat de l'examen conduit, ou non, à une approbation.

UN00000332 Examination Result. Approval. Indicator

An indication of whether or not the consequence of this examination result is approval.

- Condition : Toute condition, exprimée sous forme de texte, spécifiée dans le résultat de l'examen.

UN00000806 Examination Result. Condition. Text

Any condition, expressed as text, that has been placed on the examination result.

- Type Activite : Un code spécifiant le type de l'activité noté dans le résultat de l'examen.

UN00000944 Examination Result. Business Type. Code

A code specifying the type of business being reported on in this examination result.

- Etat : Un code spécifiant un état du résultat de l'examen.

UN00000943 Examination Result. Status. Code

A code specifying a status for this examination result.